



2023

Online fiyat listemiz yeni yüzü ile sizlerle!

Kullanıcı dostu tasarımı ve yeni özellikleri ile online fiyat listemiz hizmetinizde. Ürünlerimizi inceleyebilir, yetkili partnerlerin stoklarını görebilir ve teklif alabilirsiniz.



abbelektrifikasyonfiyatlistesi.com



İçindekiler

Basic M otomatik sigortalar	004–009
Compact Home otomatik sigortalar	010–011
Basic M kaçak akım koruma anahtarı	012
Basic M aksesuarlar	013
Modüler DIN rayı cihazları	014–020
Kontaktörler	021
Enerji sayaçları ve analizörleri	023
ABB Basic-E	026–030
System pro E comfort	031–037
MISTRAL dağıtım kutuları	
BasicLine	038–043
Kompakt tip devre kesiciler	044–047
Kontaktörler	048–049
Anahtar & priz – Zenit (Modüler)	050–056
Anahtar & priz - Dynasty	058–059
Anahtar & priz - Pure stainless steel	060–063
Anahtar & priz - Future linear	064–067
Mekanizmalar	069
Hareket dedektörleri	071
Led light	073
Endüstriyel tip fiş ve prizler	074–095
Acil durum aydınlatma ve yönlendirme armatürleri	096
ABB ofis adresleri	098
ABB partner listesi	099–100

ABB basic

Tesisatınızın temeli

ABB basic, konut uygulamalarında ödün vermeden optimum koruma sağlamak isteyen elektrik profesyonelleri için doğru çözümdür.

Otomatik sigortalar, kaçak akım anahtarları ve sigorta kutularından oluşan ABB basic ürün portföyü sayesinde, tüm gerekliliklere uygun emniyet, üretkenlik ve performansı geliştirmenize yardımcı oluyoruz.

new.abb.com/low-voltage/tr/alacak-gerilim/elektrik-tesisatim



ABB basic

Ürün özellikleri

35 mm²'ye kadar
kafes terminaller*

Kaçak akım koruma
anahtarlarında periyodik
performans kontrolü
için test butonu

Basitleştirilmiş
sipariş kodu

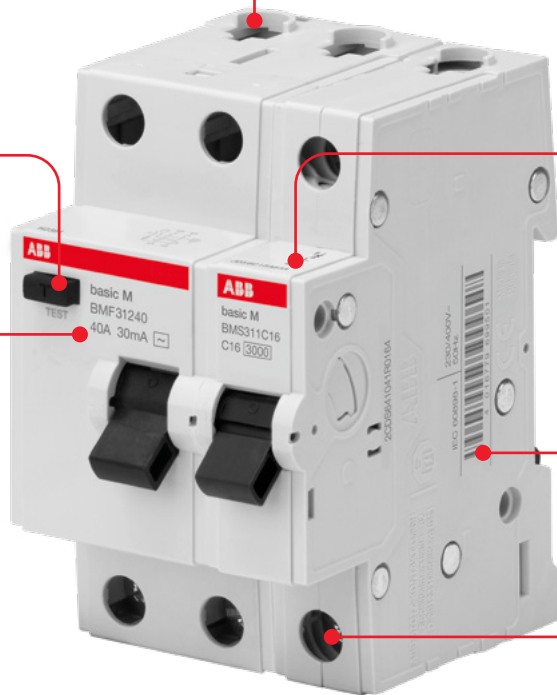

Kolay referans için
bağlantı şeması

Lazer baskılı EAN kodu -
cihazların hızlı
tanımlanması

Sabit vidalar, kurulumu
kolaylaştırır ve kablolama
sırasında yanlış
yerleştirmeyi önler



ABB basic M – kolay referans için basitleştirilmiş sipariş kodu

Seri adı	Ürün tipi	Dâhili kodu	Kutup	Eğri	Nominal akım**
basic M	S = Otomatik sigorta F = Kaçak akım K.A. L = Tarak Bara		1 = 1 P 2 = 2 P 3 = 3 P 4 = 4 P	B = B Eğrisi C = C Eğrisi	06 = 6 A 10 = 10 A 16 = 16 A 20 = 20 A 25 = 25 A 32 = 32 A 40 = 40 A 50 = 50 A 63 = 63 A

* Otomatik sigorta serisi için geçerli

** Otomatik sigorta ve kaçak akım koruma anahtarları için geçerli; ayrıca tarak baralar için pin sayısı

ABB basic M

Otomatik sigortalar

Sipariş detayları



	Tanım	Icn (kA)	Eğri	Kutup	In (A)	Minimum sipariş adedi	Ürün kodu	Sipariş kodu	Fiyatı TL/Adet
B  3kA, 1P, B-eğrisi	3 kA, 1P, B-eğrisi, 6 A				6	12	BMS311B06	2CDS631031R0065	101,30
	3 kA, 1P, B-eğrisi, 10 A				10	12	BMS311B10	2CDS631031R0105	80,60
	3 kA, 1P, B-eğrisi, 16 A				16	12	BMS311B16	2CDS631031R0165	80,60
	3 kA, 1P, B-eğrisi, 20 A				20	12	BMS311B20	2CDS631031R0205	80,60
	3 kA, 1P, B-eğrisi, 25 A	3	B	1	25	12	BMS311B25	2CDS631031R0255	80,60
	3 kA, 1P, B-eğrisi, 32 A				32	12	BMS311B32	2CDS631031R0325	102,10
	3 kA, 1P, B-eğrisi, 40 A				40	12	BMS311B40	2CDS631031R0405	120,90
	3 kA, 1P, B-eğrisi, 50 A				50	12	BMS311B50	2CDS631031R0505	161,30
	3 kA, 1P, B-eğrisi, 63 A				63	12	BMS311B63	2CDS631031R0635	185,50
	 3kA, 3P, B-eğrisi	3 kA, 3P, B-eğrisi, 6 A				6	4	BMS313B06	2CDS633031R0065
3 kA, 3P, B-eğrisi, 10 A					10	4	BMS313B10	2CDS633031R0105	388,90
3 kA, 3P, B-eğrisi, 16 A					16	4	BMS313B16	2CDS633031R0165	388,90
3 kA, 3P, B-eğrisi, 20 A					20	4	BMS313B20	2CDS633031R0205	388,90
3 kA, 3P, B-eğrisi, 25 A		3	B	3	25	4	BMS313B25	2CDS633031R0255	388,90
3 kA, 3P, B-eğrisi, 32 A					32	4	BMS313B32	2CDS633031R0325	439,40
3 kA, 3P, B-eğrisi, 40 A					40	4	BMS313B40	2CDS633031R0405	494,80
3 kA, 3P, B-eğrisi, 50 A					50	4	BMS313B50	2CDS633031R0505	577,60
3 kA, 3P, B-eğrisi, 63 A					63	4	BMS313B63	2CDS633031R0635	626,30

ABB basic M

Otomatik sigortalar

Sipariş detayları





	Tanım	Icn (kA)	Eğri	Kutup	In (A)	Minimum sipariş adedi	Ürün kodu	Sipariş kodu	Fiyatı TL/Adet
 <p>3 kA, 1P, C-eğrisi</p>	3 kA, 1P, C-eğrisi, 6 A	3	C	1	6	12	BMS311C06	2CDS631031R0064	101,30
	3 kA, 1P, C-eğrisi, 10 A				10	12	BMS311C10	2CDS631031R0104	80,60
	3 kA, 1P, C-eğrisi, 16 A				16	12	BMS311C16	2CDS631031R0164	80,60
	3 kA, 1P, C-eğrisi, 20 A				20	12	BMS311C20	2CDS631031R0204	80,60
	3 kA, 1P, C-eğrisi, 25 A				25	12	BMS311C25	2CDS631031R0254	80,60
	3 kA, 1P, C-eğrisi, 32 A				32	12	BMS311C32	2CDS631031R0324	102,10
	3 kA, 1P, C-eğrisi, 40 A				40	12	BMS311C40	2CDS631031R0404	120,90
	3 kA, 1P, C-eğrisi, 50 A				50	12	BMS311C50	2CDS631031R0504	161,30
	3 kA, 1P, C-eğrisi, 63 A				63	12	BMS311C63	2CDS631031R0634	185,50
	 <p>3 kA, 2P, C-eğrisi</p>				3 kA, 2P, C-eğrisi, 6 A	3	C	2	6
3 kA, 2P, C-eğrisi, 10 A		10	6	BMS312C10	2CDS632031R0104				319,60
3 kA, 2P, C-eğrisi, 16 A		16	6	BMS312C16	2CDS632031R0164				319,60
3 kA, 2P, C-eğrisi, 20 A		20	6	BMS312C20	2CDS632031R0204				319,60
3 kA, 2P, C-eğrisi, 25 A		25	6	BMS312C25	2CDS632031R0254				319,60
3 kA, 2P, C-eğrisi, 32 A		32	6	BMS312C32	2CDS632031R0324				330,00
3 kA, 2P, C-eğrisi, 40 A		40	6	BMS312C40	2CDS632031R0404				351,90
3 kA, 2P, C-eğrisi, 50 A		50	6	BMS312C50	2CDS632031R0504				463,10
3 kA, 2P, C-eğrisi, 63 A		63	6	BMS312C63	2CDS632031R0634				506,30
 <p>3 kA, 3P, C-eğrisi</p>		3 kA, 3P, C-eğrisi, 6 A	3	C	3				6
	3 kA, 3P, C-eğrisi, 10 A	10				4	BMS313C10	2CDS633031R0104	388,90
	3 kA, 3P, C-eğrisi, 16 A	16				4	BMS313C16	2CDS633031R0164	388,90
	3 kA, 3P, C-eğrisi, 20 A	20				4	BMS313C20	2CDS633031R0204	388,90
	3 kA, 3P, C-eğrisi, 25 A	25				4	BMS313C25	2CDS633031R0254	388,90
	3 kA, 3P, C-eğrisi, 32 A	32				4	BMS313C32	2CDS633031R0324	439,40
	3 kA, 3P, C-eğrisi, 40 A	40				4	BMS313C40	2CDS633031R0404	494,80
	3 kA, 3P, C-eğrisi, 50 A	50				4	BMS313C50	2CDS633031R0504	577,60
	3 kA, 3P, C-eğrisi, 63 A	63				4	BMS313C63	2CDS633031R0634	626,30
	 <p>3 kA, 4P, C-eğrisi</p>	3 kA, 4P, C-eğrisi, 6 A				3	C	4	6
3 kA, 4P, C-eğrisi, 10 A		10	3	BMS314C10	2CDS634031R0104				531,50
3 kA, 4P, C-eğrisi, 16 A		16	3	BMS314C16	2CDS634031R0164				531,50
3 kA, 4P, C-eğrisi, 20 A		20	3	BMS314C20	2CDS634031R0204				531,50
3 kA, 4P, C-eğrisi, 25 A		25	3	BMS314C25	2CDS634031R0254				531,50
3 kA, 4P, C-eğrisi, 32 A		32	3	BMS314C32	2CDS634031R0324				553,70
3 kA, 4P, C-eğrisi, 40 A		40	3	BMS314C40	2CDS634031R0404				611,90
3 kA, 4P, C-eğrisi, 50 A		50	3	BMS314C50	2CDS634031R0504				815,00
3 kA, 4P, C-eğrisi, 63 A		63	3	BMS314C63	2CDS634031R0634				866,40

ABB basic M

Otomatik sigortalar

Sipariş detayları







	Tanım	Icn (kA)	Eğri	Kutup	In (A)	Minimum sipariş adedi	Ürün kodu	Sipariş kodu	Fiyatı TL/Adet
B  6 kA, 1P, B-eğrisi	6 kA, 1P, B-eğrisi, 6 A				6	12	BMS611B06	2CDS651061R0065	111,40
	6 kA, 1P, B-eğrisi, 10 A				10	12	BMS611B10	2CDS651061R0105	100,50
	6 kA, 1P, B-eğrisi, 16 A				16	12	BMS611B16	2CDS651061R0165	100,50
	6 kA, 1P, B-eğrisi, 20 A				20	12	BMS611B20	2CDS651061R0205	100,50
	6 kA, 1P, B-eğrisi, 25 A	6	B	1	25	12	BMS611B25	2CDS651061R0255	100,50
	6 kA, 1P, B-eğrisi, 32 A				32	12	BMS611B32	2CDS651061R0325	113,80
	6 kA, 1P, B-eğrisi, 40 A				40	12	BMS611B40	2CDS651061R0405	143,20
	6kA, 1P, B-eğrisi, 50 A				50	12	BMS611B50	2CDS651061R0505	186,40
	6kA, 1P, B-eğrisi, 63 A				63	12	BMS611B63	2CDS651061R0635	197,10
	 6 kA, 3P, B-eğrisi	6 kA, 3P, B-eğrisi, 6 A				6	4	BMS613B06	2CDS653061R0065
6 kA, 3P, B-eğrisi, 10 A					10	4	BMS613B10	2CDS653061R0105	510,30
6 kA, 3P, B-eğrisi, 16 A					16	4	BMS613B16	2CDS653061R0165	510,30
6 kA, 3P, B-eğrisi, 20 A					20	4	BMS613B20	2CDS653061R0205	510,30
6 kA, 3P, B-eğrisi, 25 A		6	B	3	25	4	BMS613B25	2CDS653061R0255	510,30
6 kA, 3P, B-eğrisi, 32 A					32	4	BMS613B32	2CDS653061R0325	524,30
6 kA, 3P, B-eğrisi, 40 A					40	4	BMS613B40	2CDS653061R0405	589,80
6kA, 3P, B-eğrisi, 50A					50	4	BMS613B50	2CDS653061R0505	793,20
6kA, 3P, B-eğrisi, 63A					63	4	BMS613B63	2CDS653061R0635	862,30

ABB basic M

Otomatik sigortalar



Sipariş detayları

Sipariş detayları	Tanım	Icn (kA)	Eğri	Kutup	In (A)	Minimum sipariş adedi	Ürün kodu	Sipariş kodu	Fiyatı TL/Adet
 <p>6 kA, 1P, C-eğrisi</p>	6 kA, 1P, C-eğrisi, 6 A	6	C	1	6	12	BMS611C06	2CDS651061R0064	111,40
	6 kA, 1P, C-eğrisi, 10 A				10	12	BMS611C10	2CDS651061R0104	100,50
	6 kA, 1P, C-eğrisi, 16 A				16	12	BMS611C16	2CDS651061R0164	100,50
	6 kA, 1P, C-eğrisi, 20 A				20	12	BMS611C20	2CDS651061R0204	100,50
	6 kA, 1P, C-eğrisi, 25 A				25	12	BMS611C25	2CDS651061R0254	100,50
	6 kA, 1P, C-eğrisi, 32 A				32	12	BMS611C32	2CDS651061R0324	113,80
	6 kA, 1P, C-eğrisi, 40 A				40	12	BMS611C40	2CDS651061R0404	143,20
	6kA, 1P, C-eğrisi, 50A				50	12	BMS611C50	2CDS651061R0504	186,40
	6kA, 1P, C-eğrisi, 63A				63	12	BMS611C63	2CDS651061R0634	197,10
 <p>6 kA, 2P, C-eğrisi</p>	6 kA, 2P, C-eğrisi, 6 A	6	C	2	6	6	BMS612C06	2CDS652061R0064	372,50
	6 kA, 2P, C-eğrisi, 10 A				10	6	BMS612C10	2CDS652061R0104	360,60
	6 kA, 2P, C-eğrisi, 16 A				16	6	BMS612C16	2CDS652061R0164	360,60
	6 kA, 2P, C-eğrisi, 20 A				20	6	BMS612C20	2CDS652061R0204	360,60
	6 kA, 2P, C-eğrisi, 25 A				25	6	BMS612C25	2CDS652061R0254	360,60
	6 kA, 2P, C-eğrisi, 32 A				32	6	BMS612C32	2CDS652061R0324	360,60
	6 kA, 2P, C-eğrisi, 40 A				40	6	BMS612C40	2CDS652061R0404	434,00
	6kA, 2P, C-eğrisi, 50A				50	6	BMS612C50	2CDS652061R0504	558,40
	6kA, 2P, C-eğrisi, 63A				63	6	BMS612C63	2CDS652061R0634	611,10
 <p>6 kA, 3P, C-eğrisi</p>	6 kA, 3P, C-eğrisi, 6 A	6	C	3	6	4	BMS613C06	2CDS653061R0064	547,80
	6 kA, 3P, C-eğrisi, 10 A				10	4	BMS613C10	2CDS653061R0104	510,30
	6 kA, 3P, C-eğrisi, 16 A				16	4	BMS613C16	2CDS653061R0164	510,30
	6 kA, 3P, C-eğrisi, 20 A				20	4	BMS613C20	2CDS653061R0204	510,30
	6 kA, 3P, C-eğrisi, 25 A				25	4	BMS613C25	2CDS653061R0254	510,30
	6 kA, 3P, C-eğrisi, 32 A				32	4	BMS613C32	2CDS653061R0324	524,30
	6 kA, 3P, C-eğrisi, 40 A				40	4	BMS613C40	2CDS653061R0404	589,80
	6kA, 3P, C-eğrisi, 50A				50	4	BMS613C50	2CDS653061R0504	793,20
	6kA, 3P, C-eğrisi, 63A				63	4	BMS613C63	2CDS653061R0634	862,30
 <p>6 kA, 4P, C-eğrisi</p>	6 kA, 4P, C-eğrisi, 6 A	6	C	4	6	3	BMS614C06	2CDS654061R0064	687,40
	6 kA, 4P, C-eğrisi, 10 A				10	3	BMS614C10	2CDS654061R0104	643,20
	6 kA, 4P, C-eğrisi, 16 A				16	3	BMS614C16	2CDS654061R0164	643,20
	6 kA, 4P, C-eğrisi, 20 A				20	3	BMS614C20	2CDS654061R0204	643,20
	6 kA, 4P, C-eğrisi, 25 A				25	3	BMS614C25	2CDS654061R0254	643,20
	6 kA, 4P, C-eğrisi, 32 A				32	3	BMS614C32	2CDS654061R0324	665,40
	6 kA, 4P, C-eğrisi, 40 A				40	3	BMS614C40	2CDS654061R0404	759,70
	6kA, 4P, C-eğrisi, 50A				50	3	BMS614C50	2CDS654061R0504	986,60
	6kA, 4P, C-eğrisi, 63A				63	3	BMS614C63	2CDS654061R0634	1.073,00

Compact Home ürünleri

Otomatik sigortalar

SH200M-B eğrisi standart: IEC/EN 60898, Icn=10kA

Kullanım alanı				Tipi	Kodu	Fiyatı TL/adet		
	Kutup sayısı	Nominal akımı (A)	Minimum sipariş adedi					
 <p>SH201M-B16</p>	1	6	10	SH201M-B6	2CDS271011R0065	192,10		
		10	10	SH201M-B10	2CDS271011R0105	192,10		
		16	10	SH201M-B16	2CDS271011R0165	192,10		
		20	10	SH201M-B20	2CDS271011R0205	192,10		
		25	10	SH201M-B25	2CDS271011R0255	192,10		
		32	10	SH201M-B32	2CDS271011R0325	218,60		
		40	10	SH201M-B40	2CDS271011R0405	285,00		
		50	10	SH201M-B50	2CDS271011R0505	327,20		
		63	10	SH201M-B63	2CDS271011R0635	434,70		
		U _{Bmax} AC: 253 V ~						
		 <p>SH203M-B16</p>	3	6	1	SH203M-B6	2CDS273011R0065	815,30
				10	1	SH203M-B10	2CDS273011R0105	815,30
				16	1	SH203M-B16	2CDS273011R0165	815,30
20	1			SH203M-B20	2CDS273011R0205	815,30		
25	1			SH203M-B25	2CDS273011R0255	815,30		
32	1			SH203M-B32	2CDS273011R0325	832,20		
40	1			SH203M-B40	2CDS273011R0405	866,20		
50	1			SH203M-B50	2CDS273011R0505	1.223,00		
63	1			SH203M-B63	2CDS273011R0635	1.384,00		
U _{Bmax} AC: 440 V ~								

Compact Home ürünleri

Otomatik sigortalar

SH200M-C eğrisi standart: IEC/EN 60898, Icn=10kA











C 10kA	Kullanım alanı   	Kutup sayısı	Nominal akımı (A)	Minimum sipariş adedi	Tipi	Kodu	Fiyatı
							TL/adet
 SH201M-C16		1	6	10	SH201M-C 6	2CDS271011R0064	202,10
			10	10	SH201M-C 10	2CDS271011R0104	202,10
			16	10	SH201M-C 16	2CDS271011R0164	202,10
			20	10	SH201M-C 20	2CDS271011R0204	202,10
			25	10	SH201M-C 25	2CDS271011R0254	202,10
			32	10	SH201M-C 32	2CDS271011R0324	229,30
			40	10	SH201M-C 40	2CDS271011R0404	298,80
			50	10	SH201M-C 50	2CDS271011R0504	344,50
			63	10	SH201M-C 63	2CDS271011R0634	454,30
			U_{Bmax} AC: 253 V ~				
 SH202M-C16		2	6	5	SH202M-C 6	2CDS272011R0064	623,70
			10	5	SH202M-C 10	2CDS272011R0104	623,70
			16	5	SH202M-C 16	2CDS272011R0164	623,70
			20	5	SH202M-C 20	2CDS272011R0204	623,70
			25	5	SH202M-C 25	2CDS272011R0254	623,70
			32	5	SH202M-C 32	2CDS272011R0324	683,00
			40	5	SH202M-C 40	2CDS272011R0404	753,50
			50	5	SH202M-C 50	2CDS272011R0504	995,90
			63	5	SH202M-C 63	2CDS272011R0634	1.248,00
			U_{Bmax} AC: 440 V ~				
 SH203M-C16		3	6	1	SH203M-C 6	2CDS273011R0064	857,80
			10	1	SH203M-C 10	2CDS273011R0104	857,80
			16	1	SH203M-C 16	2CDS273011R0164	857,80
			20	1	SH203M-C 20	2CDS273011R0204	857,80
			25	1	SH203M-C 25	2CDS273011R0254	857,80
			32	1	SH203M-C 32	2CDS273011R0324	874,50
			40	1	SH203M-C 40	2CDS273011R0404	905,60
			50	1	SH203M-C 50	2CDS273011R0504	1.284,00
			63	1	SH203M-C 63	2CDS273011R0634	1.456,00
			U_{Bmax} AC: 440 V ~				
 SH204M-C16		4	6	1	SH204M-C 6	2CDS274011R0064	1.157,00
			10	1	SH204M-C 10	2CDS274011R0104	1.157,00
			16	1	SH204M-C 16	2CDS274011R0164	1.157,00
			20	1	SH204M-C 20	2CDS274011R0204	1.157,00
			25	1	SH204M-C 25	2CDS274011R0254	1.157,00
			32	1	SH204M-C 32	2CDS274011R0324	1.183,00
			40	1	SH204M-C 40	2CDS274011R0404	1.324,00
			50	1	SH204M-C 50	2CDS274011R0504	1.799,00
			63	1	SH204M-C 63	2CDS274011R0634	1.953,00
			U_{Bmax} AC: 440 V ~				

ABB basic M

Kaçak akım koruma anahtarları

Sipariş detayları



	Tanım	Tip	Idn (mA)	Kutup	In	Minimum sipariş adedi	Ürün kodu	Sipariş kodu	Fiyatı TL/Adet
 <p>2P, AC</p>	AC, 30mA, 2P, 25A	AC	30	2	25	1	BMF31225	2CSF602031R1250	772,40
	AC, 30mA, 2P, 40A				40	1	BMF31240	2CSF602031R1400	809,10
	AC, 30mA, 2P, 63A				63	1	BMF31263	2CSF602031R1630	1.074,00
	AC, 30mA, 4P, 25A			4	25	1	BMF31425	2CSF604031R1250	1.083,00
	AC, 30mA, 4P, 40A				40	1	BMF31440	2CSF604031R1400	1.114,00
	AC, 30mA, 4P, 63A				63	1	BMF31463	2CSF604031R1630	1.298,00
 <p>4P, AC</p>	AC, 300mA, 2P, 25A	AC	300	2	25	1	BMF33225	2CSF602033R3250	716,00
	AC, 300mA, 2P, 40A				40	1	BMF33240	2CSF602033R3400	786,40
	AC, 300mA, 2P, 63A				63	1	BMF33263	2CSF602033R3630	913,20
	AC, 300mA, 4P, 25A			4	25	1	BMF33425	2CSF604033R3250	904,60
	AC, 300mA, 4P, 40A				40	1	BMF33440	2CSF604033R3400	1.006,00
	AC, 300mA, 4P, 63A				63	1	BMF33463	2CSF604033R3630	1.133,00

ABB basic M

Aksesuarlar

Tarak bara teknik özellikler

	Standart	IEC 60947-1 uygulamaları için	
	Nominal gerilim Ue	Faz/N – 240 V AC Faz/Faz – 415 V AC	
	Nominal frekans	50 Hz	
	İzolasyon gerilimi Ui	500 V	
	Nominal akım, In	Sondan besleme – 63 A Sondan olmayan besleme – 100 A	
	Pin sayısı	12, 56, 57	
	Kesit	10 mm ²	
	Onay	CE	
	Baralar	Uygunluk	basic M ürünleri ile

Tarak bara sipariş detayları

	Tanım	Tip	Kutup	Kesit (mm ²)	Minimum sipariş adedi	Ürün kodu	Sipariş kodu	Fiyatı TL/Adet
	1P, pin tipi, 10 mm ² , 12 pin	Pin	1	10	50	BML11112	2CDL610011R1012	86,30
	1P, Pin tipi, 10 mm ² , 57 pin	Pin	1	10	20	BML11157	2CDL610011R1057	421,70
	2P, Pin tipi, 10 mm ² , 12 pin	Pin	2	10	50	BML11212	2CDL620011R1012	182,50
	2P, Pin tipi, 10 mm ² , 56 pin	Pin	2	10	20	BML11256	2CDL620011R1056	701,10
	3P, Pin tipi, 10 mm ² , 12 pin	Pin	3	10	50	BML11312	2CDL630011R1012	206,80
	3P, Pin tipi, 10 mm ² , 57 pin	Pin	3	10	20	BML11357	2CDL630011R1057	795,90
	4P, Pin tipi, 10 mm ² , 12 pin	Pin	4	10	50	BML11412	2CDL640011R1012	332,20
	4P, Pin tipi, 10 mm ² , 57 pin	Pin	4	10	10	BML11456	2CDL640011R1056	1.390,00
	Bara sonlandırma kapağı, 1P	Pin	–	–	50	BML11100	2CDL600011R0001	20,40
	Bara sonlandırma kapağı, 2P/3P	Pin	–	–	50	BML11200	2CDL600011R0002	37,20
Bara sonlandırma kapağı, 4P	Pin	–	–	50	BML11400	2CDL600011R0004	37,20	

Baralar

Modüler DIN rayı cihazları

Kaçak akım koruma rölesi

	Besleme gerilimi	Açtırma zamanı	Hassasiyet ayarı	Tipi	Kodu	Fiyatı TL/Adet
 RD3	230 - 400V AC	Ayarlanabilir 0-5sn	Ayarlanabilir 30mA-2A	RD2	2CSM142120R1201	6.280,00
	230 - 400V AC	Ayarlanabilir 0-10sn	Ayarlanabilir 30mA-30A	RD3	2CSJ201001R0002	8.624,00
	230 - 400V AC	Ayarlanabilir 0-10sn	Ayarlanabilir 30mA-30A	RD3M*	2CSJ202001R0002	14.462,00
	230 - 400V AC	Ayarlanabilir 0-10sn	Ayarlanabilir 30mA-30A, alarmlı	RD3P*	2CSJ203001R0002	11.729,00

*Motor sürücü, solar invertör gibi yüklerde kullanmak üzere frekans filtreleme özelliği bulunmaktadır.

Toroid akım trafosu

	Trafo tipi	Maks. akım taşıma kapasitesi (A)	Çap (mm)	Tipi	Kodu	Fiyatı TL/Adet
 TR	Kapalı	250	35	TR1	2CSG035100R1211	2.192,00
	Kapalı	400	60	TR2	2CSG060100R1211	2.802,00
	Kapalı	800	80	TR3	2CSG080100R1211	3.503,00
	Kapalı	1250	110	TR4	2CSG110100R1211	3.909,00
	Kapalı	3200	210	TR5/C	2CSG210100R1211	6.184,00
	Açılabilir	3200	210	TR5/A	2CSG210200R1211	8.642,00

NOT: Toroid akım trafoları, kablolar için yeterli faydalı çapın bulunmasına ve akım taşıma kapasitesine göre seçilmelidir.

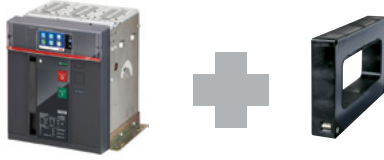

Emax 2 açık tip devre kesiciler ile birlikte kullanılan dikdörtgen toroidler ile ilgili bilgiyi sayfa 133'te bulabilirsiniz.

Modüler DIN rayı cihazları

Parafudurlar

Çok katlı ofis binalarında örnek parafudur seçimi

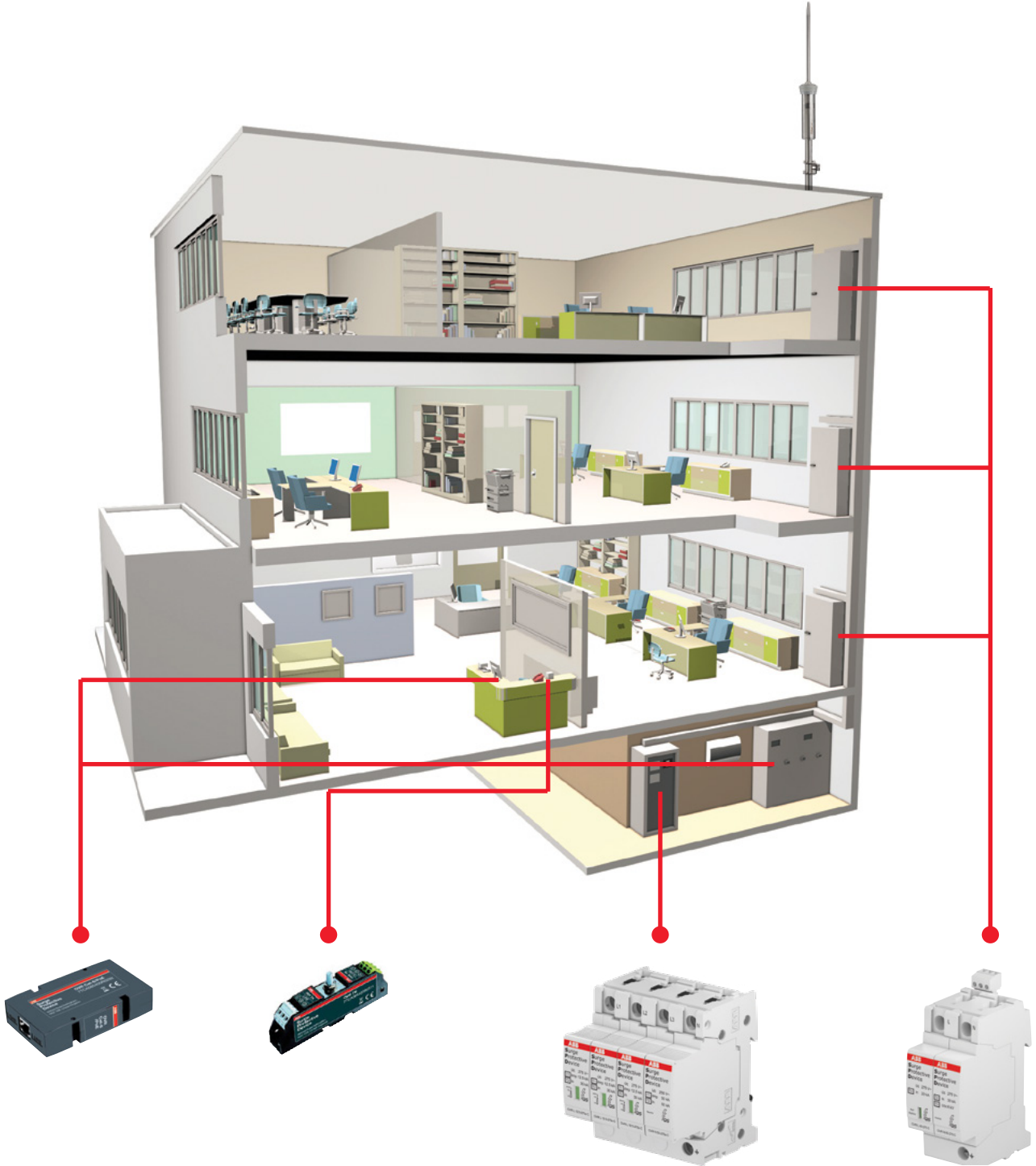

OVR Cat-6
Ethernet data hatlarının korunması

OVR TN/RJ11-2/6
Telefon hatlarının korunması



OVR T1-T2 3N 12.5-275s P QS
Ana panoların korunması,
direkt yıldırımdan korunma

OVR T2 1N 40 275 P TS QS
Tali panoların korunması

Modüler DIN rayı cihazları

Parafudurlar

Parafudurlar

	Korunan iletken sayısı	Darbe akımı 10/350 limp	Maks. deşarj akımı I _{max} 8/20	Koruma Gerilimi Seviyesi Up	Nominal Gerilim Un	Sürekli Çalışma Gerilimi Uc	Tipi	Kodu	Fiyatı TL/adet	
	Fazlar	kA	kA	kV	V	V				
	Tip 1+2 (B+C Sınıfı) parafudurlar, Kartuşlu tip									
	3	37,5	80	1,1	230/400	275	OVR T1-T2 3L 12.5-275s P QS	2CTB815710R1800	17.126,00	
	3	37,5	80	1,1	230/400	275	OVR T1-T2 3L 12.5-275s P TS QS	2CTB815710R0600	18.854,00	
	1+1	25	80	1,3	230	275	OVR T1-T2 1N 12.5-275s P QS	2CTB815710R1300	9.694,00	
	1+1	25	80	1,3	230	275	OVR T1-T2 1N 12.5-275s P TS QS	2CTB815710R0100	11.627,00	
	3+1	50	80	1,3	230/400	275	OVR T1-T2 3N 12.5-275s P QS	2CTB815710R1900	13.216,00	
	3+1	50	80	1,3	230/400	275	OVR T1-T2 3N 12.5-275s P TS QS	2CTB815710R0700	15.856,00	
	Tip 2 (C Sınıfı) parafudurlar (8/20 dalgası), Kartuşlu tip									
	1	2	40	1,25	230	275	OVR T2 40-275 P QS	2CTB803871R2300	1.907,00	
	1	2	40	1,25	230	275	OVR T2 40-275 P TS QS	2CTB803871R1700	2.187,00	
	1	6,25	80	1,8	230	275	OVR T2 80-275s P QS	2CTB815708R1200	3.351,00	
	1	6,25	80	1,8	230	275	OVR T2 80-275s P TS QS	2CTB815708R0000	3.846,00	
	3	2	40	1,25	230/400	275	OVR T2 3L 40-275 P QS	2CTB803873R2400	5.115,00	
	3	2	40	1,25	230/400	275	OVR T2 3L 40-275 P TS QS	2CTB803873R2500	5.606,00	
	3	6,25	80	1,8	230/400	275	OVR T2 3L 80-275s P QS	2CTB815708R1800	8.357,00	
	3	6,25	80	1,8	230/400	275	OVR T2 3L 80-275s P TS QS	2CTB815708R0600	9.620,00	
	1+1	2	40	1,25	230	275	OVR T2 1N 40-275 P QS	2CTB803972R1100	4.163,00	
	1+1	2	40	1,25	230	275	OVR T2 1N 40-275 P TS QS	2CTB803972R0500	4.269,00	
	3+1	2	40	1,5	230/400	275	OVR T2 3N 40-275 P QS	2CTB803973R1100	7.089,00	
	3+1	2	40	1,5	230	275	OVR T2 3N 40-275 P TS QS	2CTB803973R0500	8.178,00	
	1+1	6,25	80	1,8	230	275	OVR T2 1N 80-275s P QS	2CTB815708R1400	13.151,00	
	1+1	6,25	80	1,8	230	275	OVR T2 1N 80-275s P TS QS	2CTB815708R0200	13.151,00	
3+1	6,25	80	1,8	230/400	275	OVR T2 3N 80-275s P QS	2CTB815708R2000	12.232,00		
3+1	6,25	80	1,8	230	275	OVR T2 3N 80-275s P TS QS	2CTB815708R0800	12.407,00		
	Tip 2+3 (C+D Sınıfı) parafudurlar (1.2/50 ve 8/20 dalgası), Kartuşlu tip									
	1+1	2	20	1,4	230	275	OVR T2-T3 1N 20-275 P QS	2CTB803972R1200	3.985,00	
	1+1	2	20	1,4	230	275	OVR T2-T3 1N 20-275 P TS QS	2CTB803972R1300	5.466,00	
	3+1	2	20	1,4	230/400	275	OVR T2-T3 3N 20-275 P QS	2CTB803973R1200	9.482,00	
	3+1	2	20	1,4	230/400	275	OVR T2-T3 3N 20-275 P TS QS	2CTB803973R1600	10.997,00	

Parafudur opsiyonları: *P: Kartuşlu tip *TS: Uzak gösterge *s: Güvenlik rezervi
Fotovoltaik sistemler için kullanabileceğiniz parafudurları sayfa 58'de bulabilirsiniz.

Parafudurlar

	Korunan iletken sayısı	Darbe akımı 10/350 limp	Maks. deşarj akımı I _{max} 8/20	Koruma gerilimi seviyesi Up	Nominal gerilim Un	Sürekli çalışma gerilimi Uc	Tipi	Kodu	Fiyatı TL/adet	
	Fazlar	kA	kA	kV	V	V				
	Yedek kartuşlar									
	1	12,5	80	1,1	230	275	OVR T1-T2 12.5-275s C QS	2CTB815710R2600	4.231,00	
	1	50	80	1	230	275	OVR T1-T2 N 50-275s C QS	2CTB815710R2700	6.663,00	
	1	-	40	1,25	230	275	OVR T2 40-275 C QS	2CTB803876R1000	1.202,00	
	1	-	80	1,4	230	275	OVR T2 N 80-275 C QS	2CTB803876R0000	2.366,00	
	1	-	80	1,8	230	275	OVR T2 80-275s C QS	2CTB815708R2600	2.153,00	
	1	-	80	1,8	230	275	OVR T2 N 80-275s C QS	2CTB815708R2800	3.880,00	
	1	-	20	1,4	230	275	OVR T2 20-275 C QS	2CTB803876R1200	1.590,00	

Modüler DIN rayı cihazları

Parafudurlar

Data ve telekom parafudurları

Korunan iletken sayısı	Maks. deşarj akımı I _{max} 8/20 (sinyal hattı(C2 testi) Up başına) (L-L/L-PE)	Koruma gerilimi seviyesi Up (L-L/L-PE)	Nominal gerilim U _n	Sürekli çalışma gerilimi U _c	Tanımı	Tipi	Kodu	Fiyatı TL/adet
Fazlar	kA	V	V	V				
Data ve sinyal koruma parafudurları								
2	10	63	30	36,7	2 telli, ekranlamalı, klemens tipi data ve sinyal koruması	OVR SL30/I	7TCA085400R0383	8.425,00
2	10	63	30	36,7	2 telli, ledli, klemens tipi data ve sinyal koruması	OVR SL30L	7TCA085400R0368	7.966,00
2	10	63	30	36,7	2 telli, ekranlamalı, ledli, klemens tipi data ve sinyal koruması	OVR SL30L/I	7TCA085400R0393	8.849,00
2	10	63	30	36,7	ATEX/IECEx onaylı 2 telli klemens tipi data ve sinyal koruması	OVR SL30X	7TCA085400R0387	7.966,00
3	10	90,3	50	56,7	3 telli klemens tipi data ve sinyal koruması	OVR SL50/3W	7TCA085400R0332	7.966,00
2	10	63	30	36,7	2 telli, ledli, 4-20mA sinyal koruması	OVR SL30L/4-20	7TCA085400R0371	8.425,00
2	10	63	30	36,7	2 telli, ekranlamalı, ledli, 4-20mA sinyal koruması	OVR SL30L/4-20/I	7TCA085400R0372	9.269,00
2	10	60	30	36,7	2 telli data ve sinyal koruması	OVR 30E	7TCA085400R0353	7.260,00
8	10	53	30	37,8	2 telli data ve sinyal koruması (dörtlü grup)	OVR 30Q	7TCA085400R0341	21.425,00
2	10	55	15	16,7	2 telli RS485 koruması	OVR RS485	7TCA085400R0311	9.731,00
8	10	55	15	16,7	2 telli RS485 koruması (dörtlü grup)	OVR RS485Q	7TCA085400R0312	23.081,00
Telekom sistemleri koruma parafudurları								
10	10	395/395	-	296	10 hat korumalı LSA-Plus PBX koruması	OVR K10T1	7TCA085400R0307	14.132,00
10	10	395/395	-	296	10 hat korumalı LSA-Plus PBX koruması (otoresetli)	OVR K10T1/PTC	7TCA085400R0410	15.403,00
1	10	395/395	-	296	1 hat korumalı LSA-Plus PBX koruması	OVR KT1	7TCA085400R0305	1.662,00
2	10	395/395	296	296	2 iletken korumalı RJ11 telefon hattı koruması	OVR TN/RJ11-2/6	7TCA085400R0337	6.663,00
4	10	395/395	296	296	4 iletken korumalı RJ11 telefon hattı koruması	OVR TN/RJ11-4/6	7TCA085400R0338	7.966,00
6	10	395/395	296	296	6 iletken korumalı RJ11 telefon hattı koruması	OVR TN/RJ11-6/6	7TCA085400R0339	8.917,00
4	10	28/88	5	58	4 iletken korumalı RJ45 ISDN koruması	OVR ISDN/RJ45-4/8	7TCA085460R0359	7.755,00
8	10	28/88	5	58	8 iletken korumalı RJ45 ISDN koruması	OVR ISDN/RJ45-8/8	7TCA085460R0360	11.136,00
4	10	120/700	-	5	Cat-5E RJ45 haberleşme koruması	OVR CAT-5E	7TCA085400R0289	9.553,00
4	10	120/700	-	58	Cat-5E RJ45 güç koruması	OVR CAT-5E/POE	7TCA085400R0290	11.136,00
8	10	120/700	-	5	Cat-6 RJ45 haberleşme koruması	OVR CAT-6	7TCA085400R0291	11.136,00
8	10	120/700	-	58	Cat-6 RJ45 güç koruması	OVR CAT-6/POE	7TCA085400R0292	12.724,00
Alıcı-verici ve CCTV sistemleri koruma parafudurları								
-	10	39,5	1	7,79	Coaxial BNC dişi CCTV koruması	OVR CCTV/B	7TCA085400R0296	7.260,00
-	10	55	1	16,7	Coaxial BNC dişi CCTV koruması (15V)	OVR CCTV/B-15V	7TCA085400R0297	7.653,00
2	10	39,5	2	7,79	Vidalı CCTV koruması	OVR CCTV/T	7TCA085400R0301	7.260,00
-	20	< 800	-	200	N dişi soketli RF koruması	OVR RF 111421	7TCA085450R0065	16.738,00
-	20	< 800	-	200	BNC dişi soketli RF koruması	OVR RF 441421	7TCA085450R0066	13.181,00
-	20	< 800	-	200	7/16 DIN dişi soketli RF koruması	OVR RF AA1421	7TCA085450R0063	21.812,00



OVR SL



OVR TN



OVR Cat-6



OVR CCTV/B

Parafudurlar

Parafudur koruma kesicisi seçimi

Hata akımlarına karşı koruma: Otomatik Sigortalar veya kartuş sigortalar devreyi aşırı yük ve kısa devreye karşı korurlar. Koordinasyon kurallarına uygun olarak parafudur, koruma kesicisi ile birlikte kullanılmalıdır. Parafudurdan önce S200, S800 serisi otomatik sigorta veya E90 serisi kartuş sigorta taşıyıcılar koruma kesicisi olarak seçilebilir. Böylece örneğin çok yüksek geçici akımlara karşı parafudur korunmuş olacaktır.

Parafudur tipi	Topraklama sistemi	Otomatik sigorta* (B veya C eğrisi) maksimum değerler Parafudurun bağlantı noktasında oluşabilecek kısa devre akımı (Ip)				Kartuş sigorta* (gL - gG) maksimum değerler	Kompakt Şalter
		Ip ≤ 6 kA	Ip ≤ 10 kA	Ip ≤ 25 kA	Ip ≤ 50 kA		
Tip 1							
OVR T1 limp 25 kA / Ifi ≤ 50 kA Uc 255 ve 440 V	TNC TNS/TT 1Faz+Nötr TNS/TT 3Faz+Nötr	-	-	-	-	E 93/125 - 125 A E 91N/125 - 125 A E 93N/125 - 125 A	
Tip 1+2							
OVR T1+2 limp 25 kA / Ifi ≤ 15 kA Uc 255 V	TNC TNS/TT 1Faz+Nötr TNS/TT 3Faz+Nötr	-	-	-	-	E 93/125 - 125 A E 91N/125 - 125 A E 93N/125 - 125 A	
OVR T1+2 limp 15 kA / Ifi ≤ 7 kA Uc 255 V	TNC TNS/TT 1Faz+Nötr TNS/TT 3Faz+Nötr	-	-	-	-	E 93/125 - 125 A E 91N/125 - 125 A E 93N/125 - 125 A	
OVR T1+2 limp 7 kA Uc 275 V	TNC TNS/TT 1Faz+Nötr TNS/TT 3Faz+Nötr	S203 M - 50 S201 M - 50 NA	S203 M - 50 S201 M - 50 NA	S203 P - 50 S201 P - 50 NA	S803S - 50 S802S - 50	E 93/125 - 125 A E 91N/125 - 125 A E 93N/125 - 125 A	
OVR T1+2 QS limp 12.5 kA Uc 275 V	TNC TNS/TT 1Faz+Nötr TNS/TT 3Faz+Nötr	-	-	-	-	XLP00-6BC - 160 A XLP00-2P-6BC - 160 A XLP00-4P-6BC - 160 A	XT4S 250A Ekip LSI (I<3In)
Tip 2							
OVR T2 Kartuşlu tip Imax 15 kA Uc 75 V	TNC TNS/TT 1Faz+Nötr TNS/TT 3Faz+Nötr	S203 M - 16 S201 M - 16 NA S203 M - 16 NA	S203 M - 16 S201 M - 16 NA S203 M - 16 NA	-	-	E 93/32 - 16 A E 91N/32 - 16 A E 93N/32 - 16 A	
OVR T2 Kartuşlu tip Imax 120 kA Uc 440 V	TNC TNS/TT 1Faz+Nötr TNS/TT 3Faz+Nötr	S203 M - 50 S201 M - 50 NA S203 M - 50 NA	S203 M - 50 S201 M - 50 NA S203 M - 50 NA	S203 P - 50 S201 P - 50 NA S203 P - 50 NA	S203 P - 50 S201 P - 50 NA S203 P - 50 NA	E 93/50 - 50 A E 91N/50 - 50 A E 93N/50 - 50 A	
OVR T2 Kartuşlu tip QS Imax 40 kA Uc 275, 350, 440, 600 V	TNC TNS/TT 1Faz+Nötr TNS/TT 3Faz+Nötr	S203 M - 63 S201 M - 63 NA S203 M - 63 NA	S203 M - 63 S201 M - 63 NA S203 M - 63 NA	S203 P - 63 S201 P - 63 NA S203 P - 63 NA	S803S - 125 S802S - 125 S804S - 125	E 93/125 - 125 A E 91N/125 - 125 A E 93N/125 - 125 A	@Uc=275V Tmax XT4S 250, Ekip LSI, I<3In
OVR T2 Kartuşlu tip - rezervli QS Imax 40 kA, 80 kA Uc 275, 440 V	TNC TNS/TT 1Faz+Nötr TNS/TT 3Faz+Nötr	S203 M - 63 S201 M - 63 NA S203 M - 63 NA	S203 M - 63 S201 M - 63 NA S203 M - 63 NA	S203 P - 63 S201 P - 63 NA S203 P - 63 NA	S803S - 125 S802S - 125 S804S - 125	XLP00 - 160 A XLP00-2P - 160 A XLP00-4P - 160 A	
OVR T2 Kartuşsuz tip Imax 20 ve 40 kAUc 150 V, 275 ve 440 V	TNC TNS/TT 1Faz+Nötr TNS/TT 3Faz+Nötr	S203 M - 50 S201 M - 50 NA S203 M - 50 NA	S203 M - 50 S201 M - 50 NA S203 M - 50 NA	S203 P - 50 S201 P - 50 NA S203 P - 50 NA	S203 P - 63 S201 P - 63 NA S203 P - 63 NA	E 93/125 - 125A E 91N/125 - 125A E 93N/125 - 125A	
Tip 2+3							
OVR T2-T3 kartuşlu tip QS Imax 20 kA Uc 275, 350, 440, 600 V	TNC TNS/TT 1Faz+Nötr TNS/TT 3Faz+Nötr	S203 M - 63 S201 M - 63 NA S203 M - 63 NA	S203 M - 63 S201 M - 63 NA S203 M - 63 NA	S203 P - 63 S201 P - 63 NA S203 P - 63 NA	S803S - 125 S802S - 125 S804S - 125	E 93/125 - 125 A E 91N/125 - 125 A E 93N/125 - 125 A	@Uc=275V Tmax XT4S 250, Ekip LSI, I<3In

*Otomatik sigorta veya kartuş sigortalar, koordinasyon kurallarına uyulması için, bir üst seviyedeki devre kesici ya da ana devre kesicinin kısa devre kesme kapasitesine uygun kesme kapasitesinde seçilmelidir.

Parafudur tipi	PE (toprak) bağlantısı kablo kesidi
Tip 1	16 mm ²
Tip 1+2	16 mm ²
Tip 2	4 mm ²
Tip 2+3	4 mm ²

Modüler DIN rayı cihazları

Darbe akım anahtarları ve aksesuarları

Darbe akım anahtarları E290 aydınlatma devrelerinin farklı noktalardan kontrolü (Nominal gerilim=250VAC)

Kutup sayısı	Nominal akımı (A)	Bobin gerilimi (V)	Min.sipariş adedi	Tipi	Kodu	Fiyatı TL/Adet
1NO	16	24VAC/12VDC	10	E290-16-10/24	2TAZ312000R2041	1.304,00
1NO	16	48VAC/24VDC	10	E290-16-10/48	2TAZ312000R2031	1.341,00
1NO	16	230VAC/110VDC	10	E290-16-10/230	2TAZ312000R2011	733,60
1NO	32	230VAC/110VDC	10	E290-32-10/230	2TAZ322000R2011	1.159,00
2NO	16	24VAC/12VDC	10	E290-16-20/24	2TAZ312000R2042	1.878,00
2NO	16	48VAC/24VDC	10	E290-16-20/48	2TAZ312000R2032	1.889,00
2NO	16	230VAC/110VDC	10	E290-16-20/230	2TAZ312000R2012	1.361,00
2NO	32	230VAC/110VDC	10	E290-32-20/230	2TAZ322000R2012	2.093,00
3NO	16	24VAC/12VDC	10	E290-16-10/24 + E292-16-20	Bkz. ürün fiyatları *	
3NO	16	48VAC/24VDC	10	E290-16-10/48 + E292-16-20	Bkz. ürün fiyatları *	
3NO	16	230VAC/110VDC	10	E290-16-10/230 + E292-16-20	Bkz. ürün fiyatları *	
4NO	16	24VAC/12VDC	10	E290-16-20/24 + E292-16-20	Bkz. ürün fiyatları *	
4NO	16	48VAC/24VDC	10	E290-16-20/48 + E292-16-20	Bkz. ürün fiyatları *	
4NO	16	230VAC/110VDC	10	E290-16-20/230 + E292-16-20	Bkz. ürün fiyatları *	

* 3 kutup ve 4 kutuplu darbe akım anahtarları ilave güç kontak bloğu kombinasyonu ile elde edilebilmektedir.

İnversör darbe akım anahtarları (Nominal gerilim=250VAC)

Kutup sayısı	Nominal akımı (A)	Bobin gerilimi (V)	Min.sipariş adedi	Tipi	Kodu	Fiyatı TL/Adet
1NO+1NC	16	24VAC/12VDC	10	E290-16-11/24	2TAZ312000R2043	1.802,00
1NO+1NC	16	48VAC/24VDC	10	E290-16-11/48	2TAZ312000R2033	1.790,00
1NO+1NC	16	230VAC/110VDC	10	E290-16-11/230	2TAZ312000R2013	1.008,00
1NO+1NC	32	230VAC/110VDC	10	E290-32-11/230	2TAZ322000R2013	2.341,00

İlave güç kontak blokları

Kutup sayısı	Nominal akımı (A)	Min.sipariş adedi	Tipi	Kodu	Fiyatı TL/Adet
2NO	16	10	E292-16-20	2CCA704300R0001	888,40
1NO+1NC	16	10	E292-16-11	2CCA704301R0001	888,40
1CO	16	10	E292-16-001	2CCA704302R0001	888,40

Aksesuarlar

Tanımı	Min.sipariş adedi	Tipi	Kodu	Fiyatı TL/Adet
Merkezi on-off kontrol modülü (farklı kumanda gerilimi - bobin kumanda gerilimi 24VAC)	5	E294/24	2TAZ312001R2043	2.116,00
Merkezi on-off kontrol modülü (farklı kumanda gerilimi - bobin kumanda gerilimi 230 VAC)	5	E294/230	2TAZ312001R2013	2.116,00
Yardımcı kontak (1NO+1NC)	10	E299-11	2CCA704340R0001	950,90
Kalıcı sinyal modülü	10	E295-PS	2TAZ312005R1003	1.963,00
Grup modülü	10	E295-GM	2TAZ310002R1000	2.093,00
Kompanzator	10	E296-CP	2TAZ310003R1000	1.714,00
Ara parça 18 mm (Isı dağılımını kolaylaştırmak için - 5'li paket)	1	ZLS725	2CCS500900R0181	434,70
Ara parça 9 mm (Isı dağılımını kolaylaştırmak için - 5'li paket)	1	ZLS726	2CCS400900R0091	311,00



E290-16-10/230



E292-16-20



E299-11



E294/230

Modüler DIN rayı cihazları

Merdiven otomatığı

	Tanımı	Tipi	Kodu	Fiyatı TL/Adet
	1...7 dakika, 1VA	E 232-230	2CDE110000R0501	1.220,00
	0,5...20 dakika, 6VA	E 232 E-230N	2CDE110003R0511	1.996,00

Fotosel şalter

	Aydınık düzeyi (lux)	Kontak sayısı	Tipi	Kodu	Fiyatı TL/Adet
	2 : 200	1NO	TL1 *	2CSM229921R1341	2.457,00
	2 : 15.000	1CO	DWTL1*	2CSM222491R1000	4.260,00
	2 : 200	1NO	TL1 Pole**	2CSM229911R1341	3.451,00

*TL1 ve DWTL1 DIN rayına montajlı tiptedir. Işık sensörü pakete dahildir. Işık sensörü (TLs) istenirse 2CSM229931R1341 kodu ile yedek parça olarak sipariş edilebilir.



** TL1 Pole dış mekanda aydınlatma direği veya duvar üzerine monte edilir. Işık sensörü cihaz üzerine montelidir.

Astronomik zaman saati

	Kontak sayısı	Tipi	Kodu	Fiyatı TL/Adet
	1NO/NC	DWA-1	2CSM222511R1000	5.973,00
	2NO/NC	DWA-2	2CSM222501R1000	7.215,00

*Işık sensörü kullanılmayan yerlerde, güneşin doğuş ve batış saatine göre aydınlatma devrelerinin otomatik kontrolü sağlanır.

Programlı zaman saatleri





	Program zamanı	Kontak	Tipi	Kodu	Fiyatı TL/Adet
ATS elektromekanik zaman saatleri (230V AC)					
	24 saat (dikey kadran)	1A/K	AD1NO-15m	2CSM222471R1000	1.299,00
	24 saat (100 saat rezerv - dikey kadran)	1A/K	AD1NO-R-15m	2CSM222461R1000	1.368,00
	24 saat (150 saat rezerv - 2 modül yatay kadran)	1A/K	AD1CO-R-15m	2CSM208151R1000	1.627,00
	7 gün (150 saat rezerv - 2 modül yatay kadran)	1A/K	AW1CO-R-120m	2CSM208141R1000	2.594,00
D Line elektronik zaman saatleri (230V AC)					
	7 gün, tek kanallı	1A/K	DW1	2CSM222531R1000	3.013,00
	7 gün, çift kanallı	2A/K	DW2	2CSM222521R1000	4.740,00

Modüler prizler

	Tanımı	Tipi	Kodu	Fiyatı TL/Adet
	Modüler prizler (250V 50/60Hz)			
	16A, Fransız tipi	M1174	2CSM110000R0711	443,80
	16A Alman tipi	M1175	2CSM210000R0721	443,80
	16A Alman tipi, kapaklı	M1175-C	2CSM211000R0721	698,70

Kontaktörler

ESB tesisat kontaktörleri

ESB tesisat kontaktörleri						
Tipi	Çalışma gerilimi (V)	AC1 Anma akımı (A)	Kontak	Kodu	Fiyatı TL/adet	
	ESB16-11N	230 V AC/DC	16	1NA+1NK	1SBE111111R0611	703,00
	ESB16-20N	230 V AC/DC	16	2NA	1SBE111111R0620	703,00
	ESB16-02N	230 V AC/DC	16	2NK	1SBE111111R0602	703,00
	ESB20-11N	230 V AC/DC	20	1NA+1NK	1SBE121111R0611	804,00
	ESB20-20N	230 V AC/DC	20	2NA	1SBE121111R0620	804,00
	ESB20-02N	230 V AC/DC	20	2NK	1SBE121111R0602	804,00
	ESB25-22N	230...240 V AC/DC	25	2NA+2NK	1SAE231111R0622	983,00
	ESB25-31N	230...240 V AC/DC	25	3NA+1NK	1SAE231111R0631	983,00
	ESB25-40N	230...240 V AC/DC	25	4NA	1SAE231111R0640	983,00
	ESB25-04N	230...240 V AC/DC	25	4NK	1SAE231111R0604	983,00
	ESB40-22N	230 V AC/DC	40	2NA+2NK	1SAE341111R0622	2.103,00
	ESB40-31N	230 V AC/DC	40	3NA+1NK	1SAE341111R0631	2.103,00
	ESB40-40N	230 V AC/DC	40	4NA	1SAE341111R0640	2.103,00
	ESB63-20N	230 V AC/DC	63	2NA	1SAE351111R0620	3.104,00
	ESB63-31N	230 V AC/DC	63	3NA+1NK	1SAE351111R0631	3.104,00
	ESB63-40N	230 V AC/DC	63	4NA	1SAE351111R0640	3.104,00
ESB100-20N	230 V AC/DC	100	2NA	1SAE361111R0620	8.041,00	
ESB100-40N	230 V AC/DC	100	4NA	1SAE661111R0640	8.041,00	

ESB tesisat kontaktörleri için yardımcı kontaklar

Tipi	Kontak	Kodu	Fiyatı TL/adet	
 EH 04	EH04-11N	1NA+1NK	1SAE901901R1011	577,00
	EH04-20N	2NA	1SAE901901R1020	577,00

M4M Şebeke Analizörleri

Algılayın ve gücü yönetin.

ABB M4M, enerji kalitesinin eksiksiz analizinin yanı sıra endüstriyel ve ticari binalar, tesisler, veri merkezleri gibi tüm enerji varlıklarının enerji verimliliğinin doğru izlenmesini garanti eden, yeni endüstriyel şebeke analizörleri serisidir.



Güç izleme çözümleri
sayesinde...

Enerji verimliliğini
arttırın...







Elektronik enerji sayaçları ve enerji analizörleri

Elektronik enerji sayacı (MID Onaylı), DIN rayına monteli

	Tanımı	Tipi	Kodu	Fiyatı TL/Adet
Direkt bağlantılı sayaçlar				
	1x230V AC monofaze aktif enerji sayacı (40A'e kadar direkt bağlantı, sınıf I, darbe ve alarm çıkışlı)	C11 110-101 Steel	2CMA103571R1000	4.121,00
C13 110 - 100	3x220-240/400V AC aktif enerji sayacı (40A'e kadar direkt bağlantı, sınıf I, darbe ve alarm çıkışlı)	C13 110-101 Steel	2CMA103574R1000	9.625,00
Trafo bağlantılı sayaçlar				
	3x220-240/400V AC aktif enerji sayacı (CT/5A üzerinden bağlantı, sınıf I, darbe ve alarm çıkışlı, IR (Kızıl ötesi) port ile KNX modülüne bağlanabilir, Modbus RS-485 haberleşmeli)	B24 112 - 100 Steel	2CMA100178R1000	14.582,00
B24 112-100	3x220-240/400V AC aktif ve reaktif enerji sayacı (CT/5A üzerinden bağlantı, sınıf 0.5S, 2 giriş-2 çıkışlı, 1-4 tarife seçeneği, IR (Kızıl ötesi) port ile KNX modülüne bağlanabilir, Modbus RS-485 haberleşmeli)	B24 352 - 100 Silver	2CMA100183R1000	18.177,00
	3x100-500/57-288V AC aktif ve reaktif enerji sayacı (CT/5A üzerinden bağlantı, sınıf 0.5S, 4 ayarlanabilir giriş/çıkış, 1-4 tarife seçeneği, harmonik ve THD ölçümü, geçmiş kaydı, maksimum-minimum talep kaydı, yük profilleri, dahili saat, IR (Kızıl ötesi) port ile KNX modülüne bağlanabilir, Modbus RS- 485 haberleşmeli)	A44 552 - 110 Platinum	2CMA170549R1000	34.049,00
A44 552-100				

Multimetre ve güç ölçer

	Tanımı	Kodu	Fiyatı TL/Adet
M1M 10 Multimetreler			
	AG ve OG şebekeler için: Gerilim, akım ve frekans Yardımcı gerilim: 80...300V AC 45-65Hz (80...300V DC) 1A ve 5A akım trafosu girişli pano tipi ana ünite (99,5x96 mm)		
M1M 10	M1M 10	1SYG235081R4051	2.319,00
M1M 12 Multimetreler			
	AG ve OG şebekeler için: Gerilim, akım, frekans, güç faktörü, aktif güç, aktif enerji ve çalışma saati Yardımcı gerilim: 80...300V AC 45-65Hz (80...300V DC) 1A ve 5A akım trafosu girişli pano tipi ana ünite (99,5x96 mm)		
M1M 12	M1M 12	1SYG207591R4051	4.430,00
	M1M 12 Modbus	1SYG207581R4051	6.332,00
M1M 15 Multimetreler			
	AG ve OG şebekeler için: gerilim, akım, ort. akım, frekans, güç faktörü, aktif/reaktif/görünür güç ve enerji, ort. aktif/reaktif/ görünür güç ve enerji, üretilen/tüketilen enerji ölçümü Yardımcı gerilim: 100-230 V AC/(DC ±%15) 1A ve 5A akım trafosu girişli pano tipi ana ünite (96x96 mm)		
M1M 15	M1M 15	2TAZ661010R2000	7.250,00
	M1M 15 Modbus (Modbus RTU Haberleşmeli, RS485 Seri port)	2TAZ661012R2000	7.897,00
M1M 20 Güç Ölçer			
	AG ve OG şebekeler için, 3 veya 4 telli, dengeli ve dengesiz yükler için: gerilim, akım, ort. akım, frekans, güç faktörü, aktif/ reaktif/görünür güç ve enerji, ort. aktif/reaktif/görünür güç ve enerji, üretilen/tüketilen enerji ölçümü, %THDV ve %THDI Yardımcı gerilim: 100-230 V AC/(DC ±%15) 1A ve 5A akım trafosu girişli pano tipi ana ünite (96x96 mm)		
M1M 20	M1M 20	2TAZ662010R2000	8.705,00
	M1M 20 Modbus (Modbus RTU Haberleşmeli, RS485 Seri port)	2TAZ662012R2000	9.482,00
M1M 30 Güç Ölçer			
	AG ve OG şebekeler için, 3 veya 4 telli, dengeli ve dengesiz yük için: gerilim, akım, ort. akım, frekans, güç faktörü, aktif/reaktif/ görünür güç ve enerji, ort. aktif/reaktif/görünür güç ve enerji, üretilen/tüketilen enerji ölçümü, %THDV ve %THDI, 40. tekil harmonik IEC 61557-12'ye göre aktif enerji Sınıf 1,0, Yardımcı gerilim: 100-230 V AC/(DC ±%15) 1A ve 5A akım trafosu girişli pano tipi ana ünite (96x96 mm)		
M1M 30	M1M 30 Modbus (Modbus RTU Haberleşmeli, RS485 Seri port)	2TAZ663012R2000	11.050,00

Duvarınızda sanata yer açın

UK 600 ile fikirlerinizde limit sadece sizsiniz



Tasarım harikası UK 600 sigorta ve zayıf akım kutuları

UK 600 ile birlikte sadece ihtiyaçlarınızı karşılamakla kalmıyoruz, yaratıcılığınızın sınırlarını da zorluyoruz. UK 600 sigorta kutularının benzersiz kapakları sayesinde dilediğiniz görüntüyü kolaylıkla sergileyebiliyorsunuz.

new.abb.com/low-voltage



ABB Cylon®

Akıllı Bina Çözümleri

ABB Cylon®, her boyutta ticari veya endüstriyel binanın otomasyonu ve enerji kontrolü için çeşitli ölçeklendirilebilir ve bağlantılı Bina Yönetim Sistemleri Çözümleri üretir ve geliştirir. ABB Cylon®, açık protokol uygulaması, ortak ve güvenli internet standartlarının kullanılması ve hergün gelişen Ar-Ge çalışmalarıyla her tesisin ihtiyacına göre çözümler sunmaktadır.

<https://new.abb.com/low-voltage/tr/products/akilli-bina-cozumleri/product-range/abb-cylon>

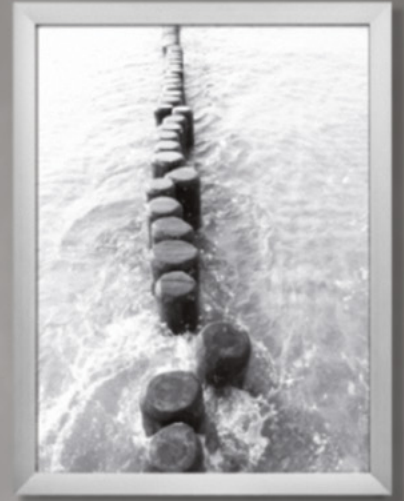

**Bir bina güvenli, akıllı
ve sürdürülebilir
olabilir mi?**

**Evet, hem de
bütünsel olarak!**

ABB basic E



ABB basic E sigorta kutuları

ABB basic E, küçük ve orta ölçekli daireler, toplu konutlar, ofis ve idari binalar için üretilmiş yüksek kaliteli sigorta kutularıdır. Farklı boyutlarda, renklerde, sıva üstü ve sıva altı montaj seçenekleri ve akıllı aksesuarlar mevcuttur. ABB basic E yetenekli sigorta kutuları, gücün ölçüldüğü ve dağıtıldığı her yerde kullanılır. Sayısız faydasıyla sadece ABB'nin size sunduğu çeşitli uygulamalar ve ürünler.

ABB Basic E sigorta kutuları, 8 farklı boyutta



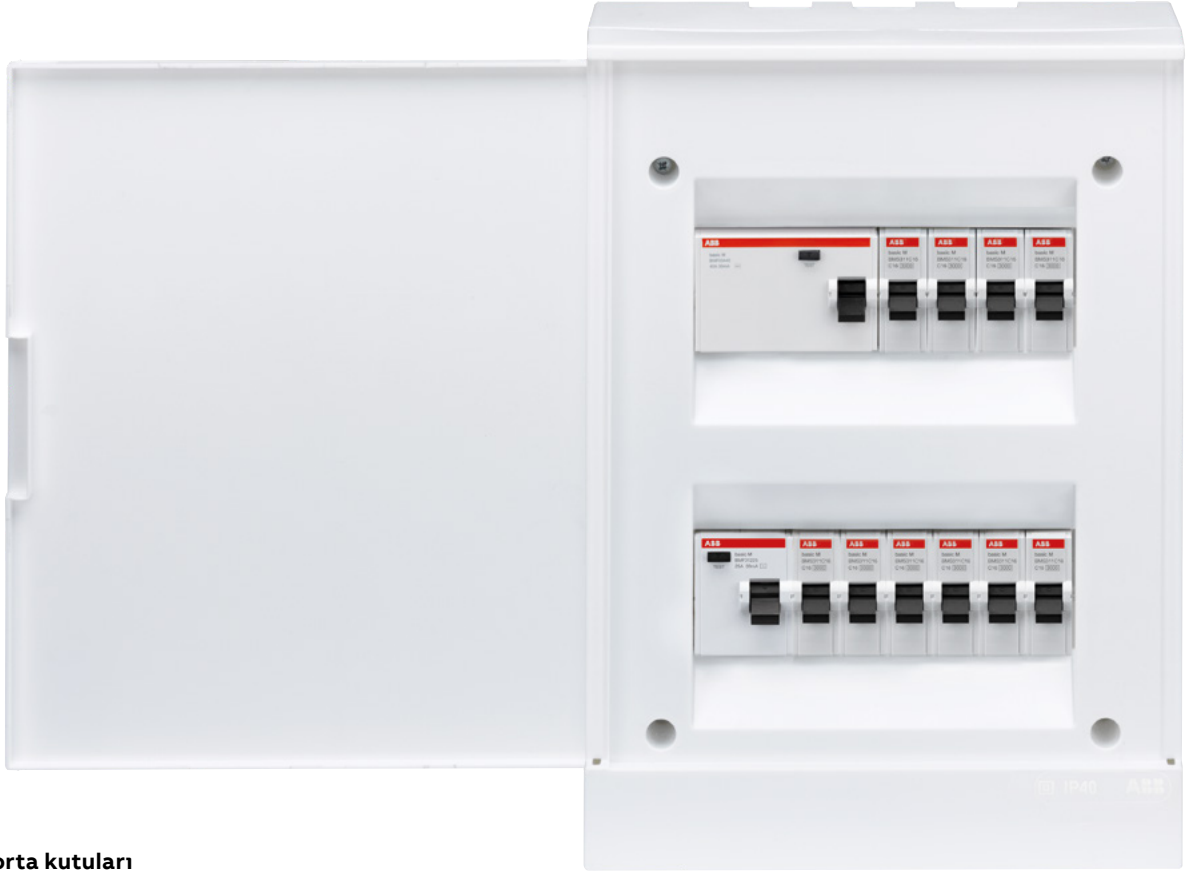
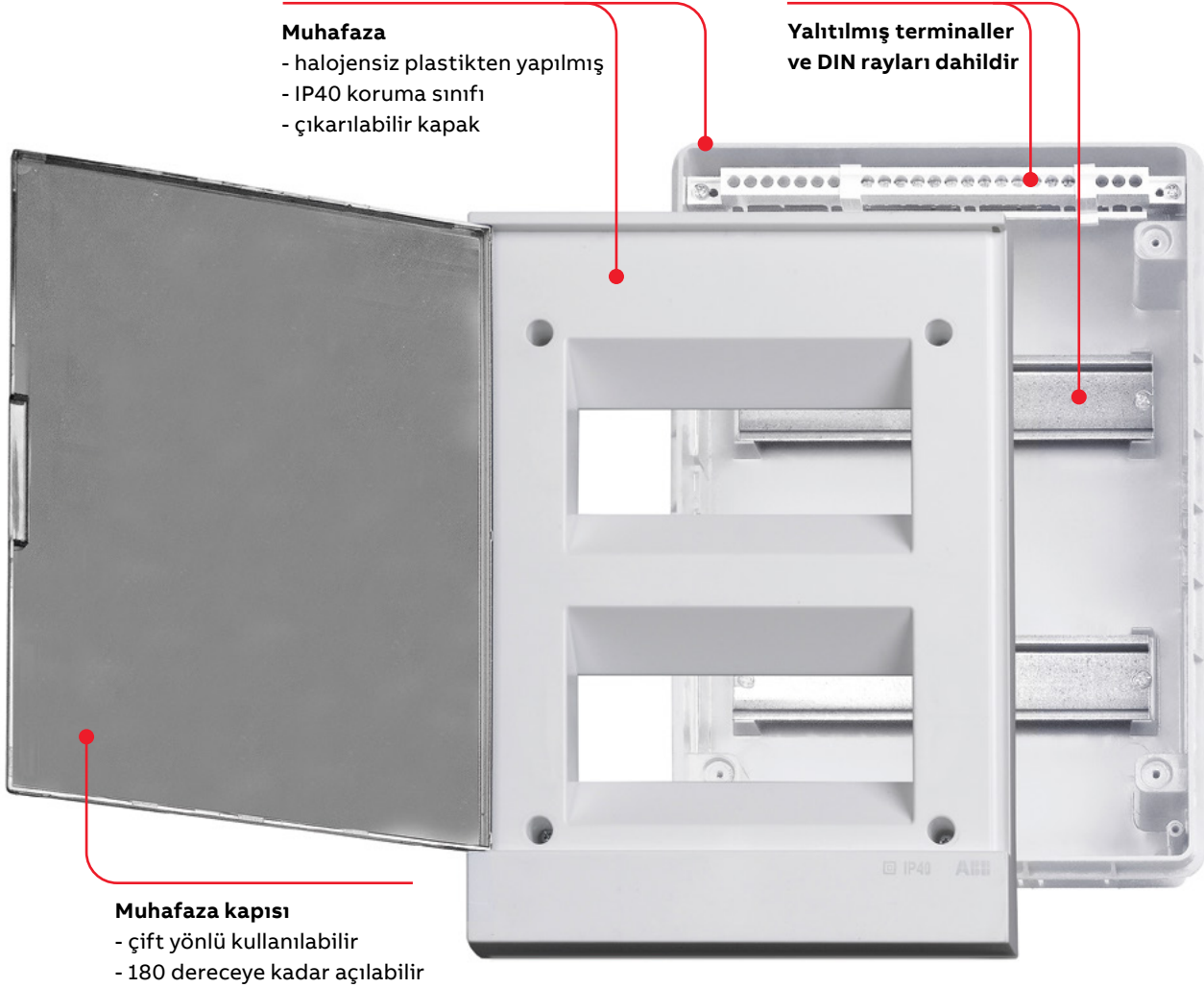

—
ABB basic E – kolay referans için basitleştirilmiş sipariş kodu

BE	X	XX	X	X	XX
Seri adı	Kurulum tipi	IP sınıfı	Kapı tipi	Terminal barası	Modül sayısı
basic E	W = sıva üstü	40	1 = opak	0 = mevcut	02
	F = sıva altı	41	2 = şeffaf	1 = mevcut değil	04
		65			06
					08
					12
					24
					36

ABB basic E

Sıva üstü montajlı dağıtım kutuları

ABB basic E Sıva üstü montajlı	Modül sayısı	Tanım	ABB Sipariş kodu	Ürün kodu	Kutu adedi	Fiyatı TL/adet	
1 Sıra							
 1SZR004001A2104 1SZR004001A2204	2M	Sıva üstü opak beyaz kapak 2 modül	1SZR004001A2100	BEW401102	40	221,60	
		Sıva üstü şeffaf dumanlı kapak 2 modül	1SZR004001A2200	BEW402102		221,60	
	4M	Sıva üstü opak beyaz kapak 4 modül	1SZR004002A2101	BEW401204	30	240,80	
		Sıva üstü şeffaf dumanlı kapak 4 modül	1SZR004002A2201	BEW402204		240,80	
	6M	Sıva üstü opak beyaz kapak 6 modül	1SZR004002A2102	BEW401206	20	298,10	
		Sıva üstü şeffaf dumanlı kapak 6 modül	1SZR004002A2202	BEW402206		298,10	
	8M	Sıva üstü opak beyaz kapak 8 modül	1SZR004001A2103	BEW401108	20	322,40	
		Sıva üstü şeffaf dumanlı kapak 8 modül	1SZR004001A2203	BEW402108		322,40	
	12M	Sıva üstü opak beyaz kapak 12 modül	1SZR004001A2104	BEW401112	17	426,90	
		Sıva üstü şeffaf dumanlı kapak 12 modül	1SZR004001A2204	BEW402112		426,90	
	2 Sıra						
	 1SZR004001A2107 1SZR004001A2207	16M	Sıva üstü opak beyaz kapak 16 modül	1SZR004001A2105	BEW401116	17	476,50
Sıva üstü şeffaf dumanlı kapak 16 modül			1SZR004001A2205	BEW402116	476,50		
24M		Sıva üstü opak beyaz kapak 24 modül	1SZR004001A2107	BEW401124	11	609,50	
		Sıva üstü şeffaf dumanlı kapak 24 modül	1SZR004001A2207	BEW402124		609,50	
3 Sıra							
 1SZR004001A2109 1SZR004001A2209	36M	Sıva üstü opak beyaz kapak 36 modül	1SZR004001A2109	BEW401136	8	860,80	
		Sıva üstü şeffaf dumanlı kapak 36 modül	1SZR004001A2209	BEW402136		860,80	

ABB basic E

Sıva altı montajlı dağıtım kutuları



ABB basic E Sıva altı montajlı	Modül sayısı	Tanım	ABB Sipariş kodu	Ürün kodu	Kutu adedi	Fiyatı TL/adet	
1 Sıra							
 1SZR004001A1104 1SZR004001A1204	2M	Sıva altı opak beyaz kapak 2 modül	1SZR004001A1100	BEF401102	40	188,00	
		Sıva altı şeffaf dumanlı kapak 2 modül	1SZR004001A1200	BEF402102		188,00	
	4M	Sıva altı opak beyaz kapak 4 modül	1SZR004002A1101	BEF401204	30	219,30	
		Sıva altı şeffaf dumanlı kapak 4 modül	1SZR004002A1201	BEF402204		219,30	
	6M	Sıva altı opak beyaz kapak 6 modül	1SZR004002A1102	BEF401206	20	274,20	
		Sıva altı şeffaf dumanlı kapak 6 modül	1SZR004002A1202	BEF402206		274,20	
	8M	Sıva altı opak beyaz kapak 8 modül	1SZR004001A1103	BEF401108	20	298,10	
		Sıva altı şeffaf dumanlı kapak 8 modül	1SZR004001A1203	BEF402108		298,10	
	12M	Sıva altı opak beyaz kapak 12 modül	1SZR004001A1104	BEF401112	17	407,90	
		Sıva altı şeffaf dumanlı kapak 12 modül	1SZR004001A1204	BEF402112		407,90	
	2 Sıra						
	 1SZR004001A1107 1SZR004001A1207	16M	Sıva altı opak beyaz kapak 16 modül	1SZR004001A1105	BEF401116	17	461,30
Sıva altı şeffaf dumanlı kapak 16 modül			1SZR004001A1205	BEF402116	461,30		
24M		Sıva altı opak beyaz kapak 24 modül	1SZR004001A1107	BEF401124	11	598,50	
		Sıva altı şeffaf dumanlı kapak 24 modül	1SZR004001A1207	BEF402124		598,50	
3 Sıra							
 1SZR004001A1109 1SZR004001A1209	36M	Sıva altı opak beyaz kapak 36 modül	1SZR004001A1109	BEF401136	8	842,20	
		Sıva altı şeffaf dumanlı kapak 36 modül	1SZR004001A1209	BEF402136		842,20	

ABB basic E

Aksesuarlar

Terminal barası sipariş detayları

	Delik sayısı	ABB sipariş kodu	Kutu adedi	Fiyatı TL/adet
	15 delik/16 mm ² ve 6 delik/25 mm ²	M125340000	20	139,00
	10 delik/16 mm ² ve 3 delik/25 mm ²	M125320000	20	100,60
	5 delik/16 mm ²	M125310000	20	62,10

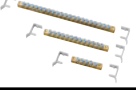
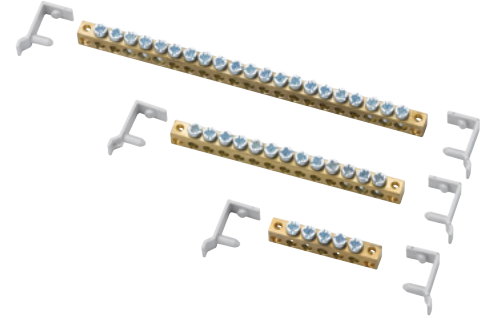









Terminal barası

System pro E comfort MISTRAL®

Dağıtım kutuları

System pro E comfort MISTRAL41F IP41 sıva altı serisi











	Tanımı	Modül N° [18 mm]	Boyutlar GxYxD [mm]	Min. sip. adedi	Kodu	Fiyatı TL/adet
1 Sıra						
  1SLM004100A1103 1SLM004100A1203	MISTRAL41F sıva altı opak kapak 4M	4	152x202x105	24	1SLM004100A1100	241,30
	MISTRAL41F sıva altı şeffaf kapak 4M	4	152x202x105	24	1SLM004100A1200	241,30
	MISTRAL41F sıva altı opak kapak 6M	6	192x202x105	18	1SLM004100A1101	293,60
	MISTRAL41F sıva altı şeffaf kapak 6M	6	192x202x105	18	1SLM004100A1201	293,60
	MISTRAL41F sıva altı opak kapak 8M	8	232x250x108	12	1SLM004100A1102	329,30
	MISTRAL41F sıva altı şeffaf kapak 8M	8	232x250x108	12	1SLM004100A1202	329,30
	MISTRAL41F sıva altı opak kapak 12M	12	320x250x108	9	1SLM004100A1103	520,50
	MISTRAL41F sıva altı şeffaf kapak 12M	12	320x250x108	9	1SLM004100A1203	520,50
	MISTRAL41F sıva altı opak kapak 18M	18	430x250x108	6	1SLM004100A1104	691,30
	MISTRAL41F sıva altı şeffaf kapak 18M	18	430x250x108	6	1SLM004100A1204	691,30
2 Sıra						
  1SLM004100A1105 1SLM004100A1205	MISTRAL41F sıva altı opak kapak 24M	24	320x435x108	5	1SLM004100A1105	710,00
	MISTRAL41F sıva altı şeffaf kapak 24M	24	320x435x108	5	1SLM004100A1205	710,00
	MISTRAL41F sıva altı opak kapak 36M 2F	36	430x435x108	3	1SLM004100A1106	1.126,00
	MISTRAL41F sıva altı şeffaf kapak 36M 2F	36	430x435x108	3	1SLM004100A1206	1.126,00
3 Sıra						
  1SLM004100A11067 1SLM004100A1207	MISTRAL41F sıva altı opak kapak 36M 3F	36	320x600x108	4	1SLM004100A1107	1.126,00
	MISTRAL41F sıva altı şeffaf kapak 36M 3F	36	320x600x108	4	1SLM004100A1207	1.126,00
	MISTRAL41F sıva altı opak kapak 54M	54	430x600x128	1	1SLM004100A1109	1.900,00
	MISTRAL41F sıva altı şeffaf kapak 54M	54	430x600x128	1	1SLM004100A1209	1.900,00
4 Sıra						
  1SLM004100A1109 1SLM004100A1209	MISTRAL41F sıva altı opak kapak 48M	48	320x735x108	1	1SLM004100A1108	1.715,00
	MISTRAL41F sıva altı şeffaf kapak 48M	48	320x735x108	1	1SLM004100A1208	1.715,00
	MISTRAL41F sıva altı opak kapak 72M	72	430x735x128	1	1SLM004100A1110	2.681,00
	MISTRAL41F sıva altı şeffaf kapak 72M	72	430x735x128	1	1SLM004100A1210	2.681,00

System pro E comfort MISTRAL®

Dağıtım kutuları

System pro E comfort MISTRAL41F IP41 sıva altı serisi









Aksesuarlar	Tanımı	Modül N° [18 mm]	Min. sip. adedi	Kodu	Fiyatı TL/adet
Opak kapak					
 1SLM004100A1900	Opak kapak 4M MISTRAL41F	4	20	1SLM004100A1900	192,60
	Opak kapak 6M MISTRAL41F	6	20	1SLM004100A1916	235,00
	Opak kapak 8M MISTRAL41F	8	10	1SLM004100A1902	261,70
	Opak kapak 12M MISTRAL41F	12	20	1SLM004100A1904	358,00
	Opak kapak 18M MISTRAL41F	18	20	1SLM004100A1906	550,40
	Opak kapak 24M / 48M MISTRAL41F	24	15	1SLM004100A1908	691,30
	Opak kapak 36M MISTRAL41F - 3F	36	10	1SLM004100A1910	895,70
	Opak kapak 36M / 72M MISTRAL41F - 2F	36	10	1SLM004100A1912	895,70
	Opak kapak 54M MISTRAL41F	54	5	1SLM004100A1914	1.509,00
Şeffaf kapak					
 1SLM004100A1901	Şeffaf kapak 4M MISTRAL41F	4	20	1SLM004100A1901	192,60
	Şeffaf kapak 6M MISTRAL41F	6	20	1SLM004100A1917	235,00
	Şeffaf kapak 8M MISTRAL41F	8	10	1SLM004100A1903	261,70
	Şeffaf kapak 12M MISTRAL41F	12	20	1SLM004100A1905	358,00
	Şeffaf kapak 18M MISTRAL41F	18	20	1SLM004100A1907	550,40
	Şeffaf kapak 24M / 48M MISTRAL41F	24	15	1SLM004100A1909	691,30
	Şeffaf kapak 36M MISTRAL41F - 3F	36	10	1SLM004100A1911	895,70
	Şeffaf kapak 36M / 72M MISTRAL41F - 2F	36	10	1SLM004100A1913	895,70
	Şeffaf kapak 54M MISTRAL41F	54	5	1SLM004100A1915	1.509,00
Diğer aksesuarlar					
 Yatay bölümlendirme 1SLM004100A1920	Yatay bölümlendirme 12M MISTRAL41F	12	1	1SLM004100A1920	639,20
	Yatay bölümlendirme 18M MISTRAL41F	18	1	1SLM004100A1921	721,10
 Dikey birleştirme / tutucular 1SLM004100A1922	Dikey birleştirme / boru ve kablo tutucu 12M	12	1	1SLM004100A1922	344,30
	Dikey birleştirme / boru ve kablo tutucu 18M	18	1	1SLM004100A1923	431,30
 Anahtarlı kilit 1SLM004100A1931	Anahtarlı kilit MISTRAL41F		20	1SLM004100A1931	828,50
	Pano ortası düz ön panel 12M MISTRAL41F	12	1	1SLM004100A1945	83,30
 Düz ön paneller 1SLM004100A1945	Düz ön panel 12M MISTRAL41F	12	1	1SLM004100A1946	83,30
	Pano ortası düz ön panel 18M MISTRAL41F	18	1	1SLM004100A1947	91,90
 Yatay bağlantı aksesuarı 1SLM004100A1949	Düz ön panel 18M MISTRAL41F	18	1	1SLM004100A1948	91,90
	Yatay bağlantı aksesuarı		1	1SLM004100A1949	172,50
 Kablo tutucu 1SLM004100A1942	Kablo tutucu aksesuar		1	1SLM004100A1942	105,20

System pro E comfort MISTRAL®

Dağıtım kutuları

Halogen
Free



System pro E comfort MISTRAL41W IP41 sıva üstü serisi

	Tanımı	Modül N° [18 mm]	Boyutlar GxYxD [mm]	Min. sip. adedi	Kodu	Fiyatı TL/adet
1 Sıra						
	MISTRAL41W sıva üstü kapaksız 2M	2	68x210x93	36	1SPE007717F0100	139,10
	MISTRAL41W sıva üstü opak kapak 4M	4	96x210x93	24	1SPE007717F0210	241,30
	MISTRAL41W sıva üstü şeffaf kapak 4M	4	96x210x93	24	1SPE007717F0220	241,30
	MISTRAL41W sıva üstü opak kapak 8M	8	202x257x120	7	1SPE007717F0310	329,30
	MISTRAL41W sıva üstü şeffaf kapak 8M	8	202x257x120	7	1SPE007717F0320	329,30
	MISTRAL41W sıva üstü opak kapak 12M	12	292x257x120	3	1SPE007717F0410	450,20
	MISTRAL41W sıva üstü şeffaf kapak 12M	12	292x257x120	3	1SPE007717F0420	450,20
	MISTRAL41W sıva üstü opak kapak 18M	18	382x257x120	3	1SPE007717F0810	691,30
	MISTRAL41W sıva üstü şeffaf kapak 18M	18	382x257x120	3	1SPE007717F0820	691,30
 1SPE007717F0310	 1SPE007717F0320					
2 Sıra						
	MISTRAL41W sıva üstü opak kapak 24M	24	292x382x120	2	1SPE007717F0510	862,20
	MISTRAL41W sıva üstü şeffaf kapak 24M	24	292x382x120	2	1SPE007717F0520	862,20
	MISTRAL41W sıva üstü opak kapak 36M 2F	36	382x382x120	2	1SPE007717F0910	1.126,00
	MISTRAL41W sıva üstü şeffaf kapak 36M 2F	36	382x382x120	2	1SPE007717F0920	1.126,00
 1SPE007717F0510	 1SPE007717F0520					
3 Sıra						
	MISTRAL41W sıva üstü opak kapak 36M 3F	36	292x507x120	2	1SPE007717F0610	1.126,00
	MISTRAL41W sıva üstü şeffaf kapak 36M 3F	36	292x507x120	2	1SPE007717F0620	1.126,00
	MISTRAL41W sıva üstü opak kapak 54M	54	382x507x120	2	1SPE007717F1010	1.900,00
	MISTRAL41W sıva üstü şeffaf kapak 54M	54	382x507x120	2	1SPE007717F1020	1.900,00
 1SPE007717F0610	 1SPE007717F0620					
4 Sıra						
	MISTRAL41W sıva üstü opak kapak 48M	48	292x656x120	1	1SPE007717F0710	1.715,00
	MISTRAL41W sıva üstü şeffaf kapak 48M	48	292x656x120	1	1SPE007717F0720	1.715,00
	MISTRAL41W sıva üstü opak kapak 72M	72	382x656x120	1	1SPE007717F1110	2.681,00
	MISTRAL41W sıva üstü şeffaf kapak 72M	72	382x656x120	1	1SPE007717F1120	2.681,00
 1SPE007717F0710	 1SPE007717F0720					

System pro E comfort MISTRAL®

Dağıtım kutuları

System pro E comfort MISTRAL41W IP41 sıva üstü serisi









Aksesuarlar	Tanımı	Modül N° [18 mm]	Min. sip. adedi	Kodu	Fiyatı TL/adet	
Opak kapak						
	Opak kapak 4M MISTRAL41W	4	24	1SPE007717F9900	192,60	
	Opak kapak 8M MISTRAL41W	8	14	1SPE007717F9901	261,70	
	Opak kapak 12M MISTRAL41W	12	14	1SPE007717F9902	358,00	
	Opak kapak 24M / 48M MISTRAL41W	24	15	1SPE007717F9903	691,30	
	Opak kapak 36M MISTRAL41W – 3F	36	18	1SPE007717F9904	895,70	
	Opak kapak 18M MISTRAL41W	18	14	1SPE007717F9905	895,70	
	Opak kapak 36M / 72M MISTRAL41W – 2F	36	18	1SPE007717F9906	895,70	
	Opak kapak 54M MISTRAL41W	54	18	1SPE007717F9907	1.509,00	
Şeffaf kapak						
	Şeffaf kapak 4M MISTRAL41W	4	24	1SPE007717F9908	192,60	
	Şeffaf kapak 8M MISTRAL41W	8	14	1SPE007717F9909	261,70	
	Şeffaf kapak 12M MISTRAL41W	12	14	1SPE007717F9910	358,00	
	Şeffaf kapak 24M / 48M MISTRAL41W	24	15	1SPE007717F9911	691,30	
	Şeffaf kapak 36M MISTRAL41W - 3F	36	18	1SPE007717F9912	895,70	
	Şeffaf kapak 18M MISTRAL41W	18	14	1SPE007717F9913	895,70	
	Şeffaf kapak 36M / 72M MISTRAL41W – 2F	36	18	1SPE007717F9914	895,70	
	Şeffaf kapak 54M MISTRAL41W	54	18	1SPE007717F9915	1.509,00	
Diğer aksesuarlar						
	Şeffaf kapak için kilit takımı MISTRAL41W		5	1SPE007715F5010	828,50	
	Kilit takımı 1SPE007715F5010	Etiket tutucu 12M MISTRAL41W	12	5	1SPE007715F5012	139,10
	Etiket tutucu 1SPE007715F5012	Etiket tutucu 18M MISTRAL41W	18	5	1SPE007715F5018	155,90
	Yatay bölümlendirme 12M MISTRAL41W	12	5	1SPE007715F5112	639,20	
	Yatay bölümlendirme 1SPE007715F5650	Yatay bölümlendirme 18M MISTRAL41W	18	5	1SPE007715F5118	721,10
	MCB kapağı 1SPE007715F5750	MCB kapağı 12M GWT 650 MISTRAL41W	12	5	1SPE007715F5650	139,10

System pro E comfort MISTRAL®

Dağıtım kutuları

System pro E comfort MISTRAL65 IP65 sıva üstü serisi













Halogen
Free

	Tanımı	Modül N° [18 mm]	Boyutlar GxYxD [mm]	Min. sip. adedi	Kodu	Fiyatı TL/adet
1 Sıra						
 801005F0901  801006F0901	MISTRAL65 opak kapak 4M	4	152x202x117	24	1SL1100A00	535,50
	MISTRAL65 şeffaf kapak 4M	4	152x202x117	24	1SL1200A00	535,50
	MISTRAL65 opak kapak 8M	8	232x250x154	11	1SL1101A00	784,30
	MISTRAL65 şeffaf kapak 8M	8	232x250x154	11	1SL1201A00	784,30
	MISTRAL65 opak kapak 12M	12	320x250x155	7	1SL1102A00	1.246,00
	MISTRAL65 şeffaf kapak 12M	12	320x250x155	7	1SL1202A00	1.246,00
	MISTRAL65 opak kapak 18M	18	430x250x155	4	1SL1103A00	1.774,00
	MISTRAL65 şeffaf kapak 18M	18	430x250x155	4	1SL1203A00	1.774,00
2 Sıra						
 801009F0901  801010F0901	MISTRAL65 opak kapak 24M	24	320x435x155	4	1SL1104A00	1.900,00
	MISTRAL65 şeffaf kapak 24M	24	320x435x155	4	1SL1204A00	1.900,00
	MISTRAL65 opak kapak 36M 2F	36	430x435x155	2	1SL1105A00	2.439,00
	MISTRAL65 şeffaf kapak 36M 2F	36	430x435x155	2	1SL1205A00	2.439,00
3 Sıra						
 801015F0901  801016F0901	MISTRAL65 opak kapak 36M 3F	36	320x600x155	3	1SL1106A00	2.658,00
	MISTRAL65 şeffaf kapak 36M 3F	36	320x600x155	3	1SL1206A00	2.658,00
	MISTRAL65 opak kapak 54M	54	430x600x155	1	1SL1108A00	4.069,00
	MISTRAL65 şeffaf kapak 54M	54	430x600x155	1	1SL1208A00	4.069,00
4 Sıra						
 801019F0901  801020F0901	MISTRAL65 opak kapak 48M	48	320x735x155	1	1SL1107A00	3.906,00
	MISTRAL65 şeffaf kapak 48M	48	320x735x155	1	1SL1207A00	3.906,00
	MISTRAL65 opak kapak 72M	72	430x735x155	1	1SL1109A00	5.707,00
	MISTRAL65 şeffaf kapak 72M	72	430x735x155	1	1SL1209A00	5.707,00

System pro E comfort MISTRAL®

Dağıtım kutuları





System pro E comfort MISTRAL65 IP65 sıva üstü serisi

Aksesuarlar	Tanımı	Modül N° [18 mm]	Min. sip. adedi	Kodu	Fiyatı TL/adet	
 801021F0901	Opak kapak					
	Opak kapak 4M MISTRAL65	4	15	1SL1900A00	347,40	
	Opak kapak 8M MISTRAL65	8	20	1SL1902A00	435,30	
	Opak kapak 12M MISTRAL65	12	10	1SL1904A00	613,30	
	Opak kapak 18M MISTRAL65	18	20	1SL1906A00	765,50	
	Opak kapak 24M / 48M MISTRAL65	24	6	1SL1908A00	873,40	
	Opak kapak 36M MISTRAL65 – 3F	36	10	1SL1910A00	1.759,00	
	Opak kapak 36M / 72M MISTRAL65 – 2F	36	14	1SL1912A00	1.759,00	
	Opak kapak 54M MISTRAL65	54	8	1SL1914A00	2.131,00	
 801022F0901	Şeffaf kapak					
	Şeffaf kapak 4M MISTRAL65	4	15	1SL1901A00	347,40	
	Şeffaf kapak 8M MISTRAL65	8	20	1SL1903A00	435,30	
	Şeffaf kapak 12M MISTRAL65	12	10	1SL1905A00	613,30	
	Şeffaf kapak 18M MISTRAL65	18	20	1SL1907A00	765,50	
	Şeffaf kapak 24M / 48M MISTRAL65	24	6	1SL1909A00	873,40	
	Şeffaf kapak 36M MISTRAL65 – 3F	36	10	1SL1911A00	1.759,00	
	Şeffaf kapak 36M / 72M MISTRAL65 – 2F	36	14	1SL1913A00	1.759,00	
	Şeffaf kapak 54M MISTRAL65	54	8	1SL1915A00	2.131,00	
 801023F0901	Düz montaj plakaları					
	Metal düz montaj plakaları 12M MISTRAL65	12	12	1SL1920A00	332,10	
	Metal düz montaj plakaları 2x12M MISTRAL65	24	4	1SL1921A00	706,10	
	Metal düz montaj plakaları 18M MISTRAL65	18	8	1SL1922A00	408,90	
	Metal düz montaj plakaları 2x18M MISTRAL65	36	4	1SL1923A00	839,80	
 801024F0901	Düz ön panel					
	Pano ortası düz ön panel 12M MISTRAL65	12	15	1SL1945A00	83,30	
	Düz ön panel 12M MISTRAL65	12	20	1SL1946A00	83,30	
	Pano ortası düz ön panel 18M MISTRAL65	18	30	1SL1947A00	91,90	
	Düz ön panel 18M MISTRAL65	18	30	1SL1948A00	91,90	
Diğer aksesuarlar	Tanımı	Modül N° [18 mm]	Min. sip. adedi	Kodu	Fiyatı TL/adet	
	 Duvara sabitleme parçası 801025F0901	Duvara sabitleme parçası (4 ad.) MISTRAL65		1	1SL1927A00	169,40
	 Modül kapağı 801026F0901	Modül kapağı 12M MISTRAL65	12	5	1SL1929A00	110,80
	 Mühürleme seti 801027F0901	Mühürleme seti MISTRAL65		1	1SL1950A00	48,20
	 Anahtar kilit 801027F0901	Anahtarlı kilit MISTRAL65		1	1SL1931A00	278,70
	 Kablo rakoru 801028F0901	Kablo rakoru Ø 16		10	1SL1935A00	18,10
	 Kablo rakoru 801028F0901	Kablo rakoru Ø 20		10	1SL1936A00	20,30
	 Kablo rakoru 801028F0901	Kablo rakoru Ø 25		10	1SL1937A00	27,30
	 Kablo adaptörü 801029F0901	Kablo rakoru Ø 32		5	1SL1938A00	44,90
	 Bağlantı ünitesi 801030F0901	Kablo adaptörü MISTRAL65		1	1SL1942A00	191,60
	Bağlantı ünitesi Ø 28,5 MISTRAL65		10	1SL1949A00	204,20	

System pro E comfort MISTRAL®

Dağıtım kutuları

Terminal blokları

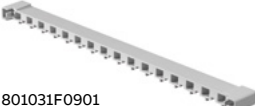
	Tanımı	Maks. akım	Min. sip. adedi	Kodu	Fiyatı TL/adet
Terminal bloğu vidalı tip					
	Terminal bloğu N 3x16mm ² +3x25mm ²	100 A	5	1SPE007715F0731	79,40
801032F0901	Terminal bloğu N 5x16mm ² +6x25mm ²	100 A	5	1SPE007715F0732	135,30
	Terminal bloğu N 7x16mm ² +9x25mm ²	100 A	5	1SPE007715F0733	193,20
	Terminal bloğu N 9x16mm ² +12x25mm ²	100 A	5	1SPE007715F0734	229,10
801034F0901	Terminal bloğu N 11x16mm ² +15x25mm ²	100 A	5	1SPE007715F0735	298,80
	Terminal bloğu PE 3x16mm ² +3x25mm ²	100 A	5	1SPE007715F0741	79,40
801035F0901	Terminal bloğu PE 5x16mm ² +6x25mm ²	100 A	5	1SPE007715F0742	135,30
	Terminal bloğu PE 7x16mm ² +9x25mm ²	100 A	5	1SPE007715F0743	193,20
801036F0901	Terminal bloğu PE 9x16mm ² +12x25mm ²	100 A	5	1SPE007715F0744	229,10
	Terminal bloğu PE 11x16mm ² +15x25mm ²	100 A	5	1SPE007715F0745	298,80
801037F0901					
Terminal bloğu vidasız (yaylı) tip					
	Terminal bloğu vidasız N 5x1,5-4mm ²	63 A	5	1SPE007715F9701	98,90
801046F0901	Terminal bloğu vidasız N 5x1,5-4mm ² +1x25mm ²	63 A	5	1SPE007715F9702	119,80
	Terminal bloğu vidasız N 8x1,5-4mm ² +2x25mm ²	63 A	5	1SPE007715F9703	197,30
801047F0901	Terminal bloğu vidasız N 11x1,5-4mm ² +3x25mm ²	63 A	5	1SPE007715F9704	278,60
	Terminal bloğu vidasız N 14x1,5-4mm ² +4x25mm ²	63 A	5	1SPE007715F9705	356,80
801048F0901	Terminal bloğu vidasız N 17x1,5-4mm ² +5x25mm ²	63 A	5	1SPE007715F9706	438,80
	Terminal bloğu vidasız N 20x1,5-4mm ² +6x25mm ²	63 A	5	1SPE007715F9707	516,70
801049F0901	Terminal bloğu vidasız PE 5x1,5-4mm ² +1x25mm ²	63 A	5	1SPE007715F9712	119,80
	Terminal bloğu vidasız PE 8x1,5-4mm ² +2x25mm ²	63 A	5	1SPE007715F9713	197,30
801050F0901	Terminal bloğu vidasız PE 11x1,5-4mm ² +3x25mm ²	63 A	5	1SPE007715F9714	278,60
	Terminal bloğu vidasız PE 14x1,5-4mm ² +4x25mm ²	63 A	5	1SPE007715F9715	356,80
801051F0901	Terminal bloğu vidasız PE 17x1,5-4mm ² +5x25mm ²	63 A	5	1SPE007715F9716	438,80
	Terminal bloğu vidasız PE 20x1,5-4mm ² +6x25mm ²	63 A	5	1SPE007715F9717	516,70
801050F0901					
Terminal taşıyıcıları					
	Terminal taşıyıcısı 8M MISTRAL65		5	1SPE007715F0751	67,90
801031F0901	Terminal taşıyıcısı 12M MISTRAL65		5	1SPE007715F0752	78,30
	Terminal taşıyıcısı 18M MISTRAL65		5	1SPE007715F0753	99,60

BasicLine SL160

Sade, güçlü ve şık

Yenilenen tasarımıyla BasicLine SL160 serisi dağıtım panoları, endüstri, ticari bina veya konutlar gibi tüm farklı elektrik dağıtım sistemlerinde uygulama özgürlüğünü ve esnekliğini sunmaktadır.

Zarif tasarım özellikleri

BasicLine SL160 dağıtım panoları, 250A'e kadar olan elektrik dağıtım sistemlerine kalite ve güvenilirliğin yanı sıra şıklığı da taşımaktadır.

Hızlı ve kolay kurulum

BasicLine SL160 dağıtım panoları pano karkasından ayrılabilen montaj iskeleti sayesinde montaj kolaylığı ve zaman tasarrufu sağlamaktadır. Bu basitlik ve sadelik sadece dış gövdede değil aynı zamanda iç montaj kitlerinin ve aksesuarların montajında da uygulanmıştır.

Yenilenen BasicLine SL160 artık çok daha fonksiyonel. Kablolamada kolaylık sağlayan yeni özelliği, yer değiştirebilen ve vidasız ayarlanabilen yeni örtü plakaları sayesinde artık kurulum çok kolay!

Yenilenen özellikleriyle BasicLine SL160; kurulumu basitleştiren yeni özellikleri sayesinde montaj sürelerinden tasarruf sağlıyor.



Basicline Pano



Açıklama	Boyutlar YxGxD (mm)	ABB kodu	Ambalaj adedi	Fiyatı TL/adet
400mm yükseklik				
BasicLine SL160 sıva üstü düz metal kapaklı dağıtım panosu (Y400xG400)	440x400x200	4TRB160005R0001	1/1	3.271,00
BasicLine SL160 sıva üstü düz metal kapaklı dağıtım panosu (Y400xG600)	440x600x200	4TRB160005R0003	1/1	3.867,00
BasicLine SL160 sıva üstü düz metal kapaklı dağıtım panosu (Y400xG800)	440x800x200	4TRB160005R0005	1/1	4.454,00
600mm yükseklik				
BasicLine SL160 sıva üstü düz metal kapaklı dağıtım panosu (Y600xG400)	640x400x200	4TRB160005R0007	1/1	3.836,00
BasicLine SL160 sıva üstü düz metal kapaklı dağıtım panosu (Y600xG600)	640x600x200	4TRB160005R0009	1/1	4.662,00
BasicLine SL160 sıva üstü düz metal kapaklı dağıtım panosu (Y600xG800)	640x800x200	4TRB160005R0011	1/1	5.339,00
800mm yükseklik				
BasicLine SL160 sıva üstü düz metal kapaklı dağıtım panosu (Y800xG400)	840x400x200	4TRB160005R0013	1/1	5.409,00
BasicLine SL160 sıva üstü düz metal kapaklı dağıtım panosu (Y800xG600)	840x600x200	4TRB160005R0015	1/1	6.173,00
BasicLine SL160 sıva üstü düz metal kapaklı dağıtım panosu (Y800xG800)	840x800x200	4TRB160005R0017	1/1	8.291,00
1000mm yükseklik				
BasicLine SL160 sıva üstü düz metal kapaklı dağıtım panosu (Y1000xG400)	1040x400x200	4TRB160005R0019	1/1	6.127,00
BasicLine SL160 sıva üstü düz metal kapaklı dağıtım panosu (Y1000xG600)	1040x600x200	4TRB160005R0021	1/1	7.437,00
BasicLine SL160 sıva üstü düz metal kapaklı dağıtım panosu (Y1000xG800)	1040x800x200	4TRB160005R0023	1/1	8.685,00
1200mm yükseklik				
BasicLine SL160 sıva üstü düz metal kapaklı dağıtım panosu (Y1200xG400)	1240x400x200	4TRB160005R0025	1/1	6.843,00
BasicLine SL160 sıva üstü düz metal kapaklı dağıtım panosu (Y1200xG600)	1240x600x200	4TRB160005R0027	1/1	8.040,00
BasicLine SL160 sıva üstü düz metal kapaklı dağıtım panosu (Y1200xG800)	1240x800x200	4TRB160005R0029	1/1	10.904,00
1400mm yükseklik				
BasicLine SL160 sıva üstü düz metal kapaklı dağıtım panosu (Y1400xG400)	1440x400x200	4TRB160005R0031	1/1	8.935,00
BasicLine SL160 sıva üstü düz metal kapaklı dağıtım panosu (Y1400xG600)	1440x600x200	4TRB160005R0033	1/1	10.383,00
1600mm yükseklik				
BasicLine SL160 sıva üstü düz metal kapaklı dağıtım panosu (Y1600xG400)	1640x400x200	4TRB160005R0035	1/1	9.439,00
BasicLine SL160 sıva üstü düz metal kapaklı dağıtım panosu (Y1600xG600)	1640x600x200	4TRB160005R0037	1/1	13.385,00

Basicline Pano



Açıklama	Boyutlar YxGxD (mm)	ABB kodu	Ambalaj adedi	Fiyatı TL/adet
Montaj iskeleti (Y 400 x G 400)	400x300x20	4TRB160005R0002	1/1	452,00
Montaj iskeleti (Y 400 x G 600)	400x500x20	4TRB160005R0004	1/1	485,00
Montaj iskeleti (Y 400 x G 800)	400x700x20	4TRB160005R0006	1/1	528,00
Montaj iskeleti (Y 600 x G 400)	600x300x20	4TRB160005R0008	1/1	569,00
Montaj iskeleti (Y 600 x G 600)	600x500x20	4TRB160005R0010	1/1	581,00
Montaj iskeleti (Y 600 x G 800)	600x700x20	4TRB160005R0012	1/1	628,00
Montaj iskeleti (Y 800 x G 400)	800x300x20	4TRB160005R0014	1/1	615,00
Montaj iskeleti (Y 800 x G 600)	800x500x20	4TRB160005R0016	1/1	647,00
Montaj iskeleti (Y 800 x G 800)	800x700x20	4TRB160005R0018	1/1	682,00
Montaj iskeleti (Y 1000 x G 400)	1000x300x20	4TRB160005R0020	1/1	676,00
Montaj iskeleti (Y 1000 x G 600)	1000x500x20	4TRB160005R0022	1/1	710,00
Montaj iskeleti (Y 1000 x G 800)	1000x700x20	4TRB160005R0024	1/1	753,00
Montaj iskeleti (Y 1200 x G 400)	1200x300x20	4TRB160005R0026	1/1	787,00
Montaj iskeleti (Y 1200 x G 600)	1200x500x20	4TRB160005R0028	1/1	824,00
Montaj iskeleti (Y 1200 x G 800)	1200x700x20	4TRB160005R0030	1/1	867,00
Montaj iskeleti (Y 1400 x G 400)	1400x300x20	4TRB160005R0032	1/1	881,00
Montaj iskeleti (Y 1400 x G 600)	1400x500x20	4TRB160005R0034	1/1	924,00
Montaj iskeleti (Y 1600 x G 400)	1600x300x20	4TRB160005R0036	1/1	944,00
Montaj iskeleti (Y 1600 x G 600)	1600x500x20	4TRB160005R0038	1/1	986,00

Basicline Pano

	Açıklama	Boyutlar YxG (mm)	ABB kodu	Ambalaj adedi	Fiyatı TL/adet
	DIN Rayı montaj kiti				
DIN rayı montaj kiti	DIN Rayı montaj kiti – 12M ve 400mm	75x275	4TRB160006R0001	1/5	225,00
	DIN Rayı montaj kiti – 16M ve 400mm	75x460	4TRB160006R0004	1/5	274,00
	DIN Rayı montaj kiti – 24M ve 600mm	75x620	4TRB160006R0002	1/5	301,00
	DIN Rayı montaj kiti – 36M ve 800mm	75x275	4TRB160006R0003	1/5	414,00
	DIN Rayı montajı için delikli perde sacı				
24M Y150xG600	DIN Rayı montajı için delikli perde sacı – 12M (Y150xG400)	150x350	4TRB160007R0001	1/5	232,00
	DIN Rayı montajı için delikli perde sacı – 12M (Y200xG400)	200x350	4TRB160007R0002	1/5	255,00
	DIN Rayı montajı için delikli perde sacı – 16M (Y200xG400)	200x350	4TRB160007R0007	1/5	256,00
	DIN Rayı montajı için delikli perde sacı – 24M (Y150xG600)	150x550	4TRB160007R0003	1/5	293,00
	DIN Rayı montajı için delikli perde sacı – 24M (Y200xG600)	200x550	4TRB160007R0004	1/5	338,00
Y150xG400	DIN Rayı montajı için delikli perde sacı – 36M (Y150xG800)	150x750	4TRB160007R0005	1/5	358,00
	DIN Rayı montajı için delikli perde sacı – 36M (Y200xG800)	200x750	4TRB160007R0006	1/5	427,00
	Düz perde sacı - 400mm genişlik için				
	Düz perde sacı (Y50xG400)	50x350	4TRB160008R0001	1/5	135,00
	Düz perde sacı (Y100xG400)	100x350	4TRB160008R0002	1/5	174,00
	Düz perde sacı (Y150xG400)	150x350	4TRB160008R0003	1/5	213,00
	Düz perde sacı (Y200xG400)	200x350	4TRB160008R0004	1/5	244,00
Y200xG600	Düz perde sacı (Y300xG400)	300x350	4TRB160008R0005	1/1	320,00
	Düz perde sacı (Y400xG400)	400x350	4TRB160008R0006	1/1	378,00
	Düz perde sacı - 600mm genişlik için				
	Düz perde sacı (Y50xG600)	50x550	4TRB160008R0007	1/5	174,00
	Düz perde sacı (Y100xG600)	100x550	4TRB160008R0008	1/5	235,00
	Düz perde sacı (Y150xG600)	150x550	4TRB160008R0009	1/5	276,00
	Düz perde sacı (Y200xG600)	200x550	4TRB160008R0010	1/5	326,00
Y300xG800	Düz perde sacı (Y300xG600)	300x550	4TRB160008R0011	1/1	428,00
	Düz perde sacı (Y400xG600)	400x550	4TRB160008R0012	1/1	578,00
	Düz perde sacı - 800mm genişlik için				
	Düz perde sacı (Y50xG800)	50x750	4TRB160008R0013	1/5	205,00
	Düz perde sacı (Y100xG800)	100x750	4TRB160008R0014	1/5	275,00
	Düz perde sacı (Y150xG800)	150x750	4TRB160008R0015	1/5	339,00
	Düz perde sacı (Y200xG800)	200x750	4TRB160008R0016	1/5	416,00
	Düz perde sacı (Y300xG800)	300x750	4TRB160008R0017	1/1	543,00
	Düz perde sacı (Y400xG800)	400x750	4TRB160008R0018	1/1	740,00

Basicline Pano

Dikey montaj plakaları
XT3 4P x 2 adet - G600

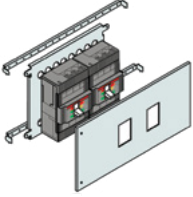

Açıklama	Boyutlar YxG (mm)	ABB kodu	Ambalaj adedi	Fiyatı TL/adet
Dikey montaj plakaları - Tmax XT1 ve XT3				
Tmax XT1 Yan yan dikey montaj plakası – (Y200xG400) XT1 – (3P x 1 adet, 4P x 1 adet)	140x230	4TRB160009R0001	1/1	520,00
Tmax XT1 Yan yan dikey montaj plakası – (Y200xG600) XT1 – (3P x 4 adet, 4P x 3 adet)	140x430	4TRB160009R0002	1/1	665,00
Tmax XT1 Yan yan dikey montaj plakası – (Y200xG800) XT1 – (3P x 6 adet, 4P x 5 adet)	140x630	4TRB160009R0003	1/1	797,00
Tmax XT3 Yan yan dikey montaj plakası – (Y200xG400) XT3 – (3P x 1 adet, 4P x 1 adet)	140x230	4TRB160009R0004	1/1	604,00
Tmax XT3 Yan yan dikey montaj plakası – (Y200xG600) XT3 – (3P x 3 adet, 4P x 2 adet)	140x430	4TRB160009R0005	1/1	759,00
Tmax XT3 Yan yan dikey montaj plakası – (Y200xG800) XT3 – (3P x 5 adet, 4P x 4 adet)	140x630	4TRB160009R0006	1/1	965,00

Yatay montaj kitleri
XT1 4P x 1 adet - G400

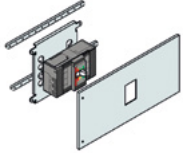

Açıklama	Boyutlar YxG (mm)	ABB kodu	Ambalaj adedi	Fiyatı TL/adet
Yatay montaj kitleri				
Tmax TX1 3P/4P Yatay montaj kiti – (Y200xG400)	200x235	4TRB160009R2001	1/1	520,00
Tmax TX1 3P/4P Yatay montaj kiti – (Y200xG600)	200x435	4TRB160009R2002	1/1	665,00
Tmax TX1 3P/4P Yatay montaj kiti – (Y200xG800)	200x635	4TRB160009R2003	1/1	797,00
Tmax TX3 3P/4P Yatay montaj kiti – (Y200xG400)	200x235	4TRB160009R2004	1/1	520,00
Tmax TX3 3P/4P Yatay montaj kiti – (Y200xG600)	200x435	4TRB160009R2005	1/1	665,00
Tmax TX3 3P/4P Yatay montaj kiti – (Y200xG800)	200x635	4TRB160009R2006	1/1	797,00

Basicline Pano

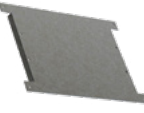
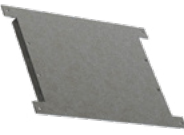
	Açıklama	Boyutlar YxG (mm)	ABB kodu	Ambalaj adedi	Fiyatı TL/adet
Y200xG400 	Düz montaj plakası - 400mm genişlik için				
	Düz montaj plakası (Y100xG400)	100x235	4TRB160009R1001	1/5	155,00
	Düz montaj plakası (Y150xG400)	150x235	4TRB160009R1002	1/5	187,00
	Düz montaj plakası (Y200xG400)	200x235	4TRB160009R1003	1/5	215,00
	Düz montaj plakası (Y300xG400)	300x235	4TRB160009R1004	1/1	273,00
	Düz montaj plakası (Y400xG400)	400x235	4TRB160009R1005	1/1	326,00
Y300xG600 	Düz montaj plakası - 600mm genişlik için				
	Düz montaj plakası (Y100xG600)	100x435	4TRB160009R1006	1/5	199,00
	Düz montaj plakası (Y150xG600)	150x435	4TRB160009R1007	1/5	243,00
	Düz montaj plakası (Y200xG600)	200x435	4TRB160009R1008	1/5	288,00
	Düz montaj plakası (Y300xG600)	300x435	4TRB160009R1009	1/1	372,00
	Düz montaj plakası (Y400xG600)	400x435	4TRB160009R1010	1/1	456,00
Y400xG800 	Düz montaj plakası - 800mm genişlik için				
	Düz montaj plakası (Y100xG800)	100x635	4TRB160009R1011	1/5	253,00
	Düz montaj plakası (Y150xG800)	150x635	4TRB160009R1012	1/5	304,00
	Düz montaj plakası (Y200xG800)	200x635	4TRB160009R1013	1/5	361,00
	Düz montaj plakası (Y300xG800)	300x635	4TRB160009R1014	1/1	473,00
	Düz montaj plakası (Y400xG800)	400x635	4TRB160009R1015	1/1	593,00

Aksesuarlar

	Açıklama	Boyutlar YxG (mm)	ABB kodu	Ambalaj adedi	Fiyatı TL/adet
	Klemens rayı montaj kırışleri – 10 adet	30x235	4TRB160009R3001	1/1	704,00
	Kablo bağlantı kırışleri				
	Kablo bağlantı kırışleri – 5 adet (G430)	30x235	4TRB160009R3002	1/1	560,00
	Kablo bağlantı kırışleri – 5 adet (G630)	30x435	4TRB160009R3003	1/1	826,00
	Kablo bağlantı kırışleri – 5 adet (G830)	30x635	4TRB160009R3004	1/1	1.067,00

Kompakt tip devre kesiciler

FORMULA kompakt tip devre kesiciler

TMF ayarsız termomanyetik koruma, 1 kutuplu

Tipi	Termik koruma I1 (A)	Manyetik koruma I3 (A)	Kesme kapasitesi Icu (kA) (240VAC)	Kodu	Fiyatı TL/Adet
A1C125, TMF, In=20A	20	400	18	1SDA066486R1	1.458,00
A1C125, TMF, In=32A	32	400	18	1SDA068754R1	1.458,00
A1C125, TMF, In=40A	40	400	18	1SDA066489R1	1.458,00
A1C125, TMF, In=50A	50	500	18	1SDA066490R1	1.458,00
A1C125, TMF, In=63A	63	630	18	1SDA068765R1	1.458,00
A1C125, TMF, In=80A	80	800	18	1SDA066493R1	1.820,00
A1C125, TMF, In=100A	100	1000	18	1SDA066495R1	1.820,00
A1C125, TMF, In=125A	125	1250	18	1SDA066496R1	1.941,00
A1N125, TMF, In=20A	20	400	25	1SDA066686R1	1.545,00
A1N125, TMF, In=32A	32	400	25	1SDA068755R1	1.545,00
A1N125, TMF, In=40A	40	400	25	1SDA066689R1	1.545,00
A1N125, TMF, In=50A	50	500	25	1SDA066690R1	1.545,00
A1N125, TMF, In=63A	63	630	25	1SDA068766R1	1.545,00
A1N125, TMF, In=80A	80	800	25	1SDA066693R1	1.918,00
A1N125, TMF, In=100A	100	1000	25	1SDA066695R1	1.918,00
A1N125, TMF, In=125A	125	1250	25	1SDA066696R1	2.061,00



A1/1p

TMF ayarsız termomanyetik koruma, 2 kutuplu

Tipi	Termik koruma I1 (A)	Manyetik koruma I3 (A)	Kesme kapasitesi Icu (kA) (415VAC)	Kodu	Fiyatı TL/Adet
A1N125, TMF, In=20A	20	400	36	1SDA066497R1	1.858,00
A1N125, TMF, In=32A	32	400	36	1SDA068756R1	1.858,00
A1N125, TMF, In=40A	40	400	36	1SDA066500R1	1.858,00
A1N125, TMF, In=50A	50	500	36	1SDA066501R1	1.858,00
A1N125, TMF, In=63A	63	630	36	1SDA068767R1	1.858,00
A1N125, TMF, In=80A	80	800	36	1SDA066504R1	2.331,00
A1N125, TMF, In=100A	100	1000	36	1SDA066506R1	2.331,00
A1N125, TMF, In=125A	125	1250	36	1SDA066507R1	2.496,00
A2N250, TMF, In=160A	160	1600	36	1SDA066543R1	3.022,00
A2N250, TMF, In=200A	200	2000	36	1SDA066545R1	4.147,00
A2N250, TMF, In=250A	250	2500	36	1SDA066547R1	4.147,00





A2/2p

Farklı nominal akım (In) ve kısa devre kesme kapasitesi (Icu) değerleri için ürün kataloğumuzu inceleyebilir ya da ofislerimizle iletişime geçebilirsiniz.

Kompakt tip devre kesiciler

FORMULA kompakt tip devre kesiciler

TMF ayarsız termomanyetik koruma, 3 kutuplu

	Tipi	Termik koruma I1 (A)	Manyetik koruma I3 (A)	Kesme kapasitesi Icu (kA) (415VAC)	Kodu	Fiyatı TL/Adet
 A1 125A	A1N125, TMF, In=20A	20	300	36	1SDA066722R1	2.106,00
	A1N125, TMF, In=25A	25	300	36	1SDA066723R1	2.106,00
	A1N125, TMF, In=30A	30	300	36	1SDA066724R1	2.106,00
	A1N125, TMF, In=40A	40	400	36	1SDA066725R1	2.106,00
	A1N125, TMF, In=50A	50	500	36	1SDA066726R1	2.106,00
	A1N125, TMF, In=60A	60	600	36	1SDA066727R1	2.106,00
	A1N125, TMF, In=70A	70	700	36	1SDA066728R1	2.658,00
 A2 250A	A1N125, TMF, In=80A	80	800	36	1SDA066729R1	2.658,00
	A1N125, TMF, In=90A	90	900	36	1SDA066730R1	2.658,00
	A1N125, TMF, In=100A	100	1000	36	1SDA066731R1	2.658,00
	A1N125, TMF, In=125A	125	1250	36	1SDA066732R1	2.968,00
	A2N250, TMF, In=160A	160	1600	36	1SDA066782R1	3.412,00
	A2N250, TMF, In=175A	175	1750	36	1SDA066783R1	3.825,00
	A2N250, TMF, In=200A	200	2000	36	1SDA066784R1	4.691,00
 A3 630A	A2N250, TMF, In=225A	225	2250	36	1SDA066785R1	4.953,00
	A2N250, TMF, In=250A	250	2500	36	1SDA066786R1	5.281,00
	A3N400, TMF, In=320A	320	3200	36	1SDA066560R1	10.404,00
	A3N400, TMF, In=400A	400	4000	36	1SDA066561R1	11.230,00
	A3N630, TMF, In=500A	500	5000	36	1SDA066564R1	12.588,00
	A3S400, TMF, In=320A	320	3200	50	1SDA066562R1	10.657,00
	A3S400, TMF, In=400A	400	4000	50	1SDA066563R1	11.962,00
A3S630, TMF, In=500A	500	5000	50	1SDA066565R1	12.837,00	

ELT-LI ayarsız elektronik koruma, 3 kutuplu

A3N630, ELT-LI, In=630A	630	6000	36	1SDA066566R1	12.934,00
A3S630, ELT-LI, In=630A	630	6000	50	1SDA066567R1	13.191,00

Farklı nominal akım (In) ve kısa devre kesme kapasitesi (Icu) değerleri için ürün kataloğumuzu inceleyebilir ya da ofislerimizle iletişime geçebilirsiniz.

Kompakt tip devre kesiciler

FORMULA kompakt tip devre kesiciler

TMF ayarsız termomanyetik koruma, 4 kutuplu

Tipi	Termik koruma I ₁ (A)	Manyetik koruma I ₃ (A)	Kesme kapasitesi I _{cu} (kA) (415VAC)	Kodu	Fiyatı TL/Adet
A1C125, TMF, In=20A	20	300	25	1SDA066746R1	2.602,00
A1C125, TMF, In=32A	32	320	25	1SDA068763R1	2.602,00
A1C125, TMF, In=40A	40	400	25	1SDA066749R1	2.602,00
A1C125, TMF, In=50A	50	500	25	1SDA066750R1	2.602,00
A1C125, TMF, In=63A	63	630	25	1SDA068774R1	2.602,00
A1C125, TMF, In=80A	80	800	25	1SDA066753R1	3.248,00
A1C125, TMF, In=100A	100	1000	25	1SDA066755R1	3.248,00
A1C125, TMF, In=125A	125	1250	25	1SDA066756R1	3.475,00
A1N125, TMF, In=20A	20	300	36	1SDA066758R1	2.740,00
A1N125, TMF, In=32A	32	320	36	1SDA068764R1	2.740,00
A1N125, TMF, In=40A	40	400	36	1SDA066761R1	2.740,00
A1N125, TMF, In=50A	50	500	36	1SDA066762R1	2.740,00
A1N125, TMF, In=63A	63	630	36	1SDA068775R1	2.740,00
A1N125, TMF, In=80A	80	800	36	1SDA066765R1	3.420,00
A1N125, TMF, In=100A	100	1000	36	1SDA066767R1	3.420,00
A1N125, TMF, In=125A	125	1250	36	1SDA066768R1	3.662,00
A2N250, TMF, In=160A	160	1600	36	1SDA066794R1	4.457,00
A2N250, TMF, In=200A	200	2000	36	1SDA066796R1	6.094,00
A2N250, TMF, In=250A	250	2500	36	1SDA066798R1	6.094,00
A3N400, TMF, In=320A	320	3200	36	1SDA066568R1	13.278,00
A3N400, TMF, In=400A	400	4000	36	1SDA066569R1	14.134,00
A3N630, TMF, In=500A	500	5000	36	1SDA066572R1	13.986,00
A3S400, TMF, In=320A	320	3200	50	1SDA066570R1	14.875,00
A3S400, TMF, In=400A	400	4000	50	1SDA066571R1	15.423,00
A3S630, TMF, In=500A	500	5000	50	1SDA066573R1	16.361,00



A2/4p







ELT-LI ayarsız elektronik koruma, 4 kutuplu

A3N630, ELT-LI, In=630A	630	6000	36	1SDA066574R1	16.949,00
A3S630, ELT-LI, In=630A	630	6000	50	1SDA066575R1	17.843,00

Farklı nominal akım (In) ve kısa devre kesme kapasitesi (I_{cu}) değerleri için ürün kataloğumuzu inceleyebilir ya da ofislerimizle iletişime geçebilirsiniz.

Kompakt tip devre kesiciler

FORMULA kompakt tip devre kesiciler

	Kullanılan şalter	Tanımlı	Kodu	Fiyatı TL/Adet
 <p>Düşük gerilim bobini</p>	Düşük gerilim bobini			
	A1-A2	UVR 220...240VAC - 220...250VDC	1SDA066146R1	2.122,00
	A1-A2	UVR 380...440VAC	1SDA066147R1	2.122,00
	A3	UVR 220...240VAC - 220...250VDC	1SDA054891R1	1.980,00
 <p>Açma bobini</p>	Açma bobini			
	A1-A2	SOR 220...240VAC - 220...250VDC	1SDA066137R1	1.829,00
	A1-A2	SOR 380...440VAC	1SDA066138R1	1.829,00
	A3	SOR 220...240VAC - 220...250VDC	1SDA054873R1	1.865,00
 <p>Yardımcı kontak</p>	Yardımcı kontak			
	A1-A2 3p, 4p	1A/K yardımcı kontak + trip kontağı 250VAC/DC	1SDA066149R1	1.243,00
	A1-A2 3p, 4p	2A/K yardımcı kontak + trip kontağı 250VAC/DC	1SDA066150R1	1.343,00
	A3	1A/K yardımcı kontak + trip kontağı 250VAC/DC	1SDA054910R1	1.179,00
 <p>Döner kurma kolları</p>	Döner kurma kolu mekanizması			
	A1-A2	RHE standart, ayarlanabilir milli	1SDA066158R1	1.545,00
	A1-A2	RHE_EM acil dur, ayarlanabilir milli	1SDA066160R1	1.585,00
	A3	RHE standart, ayarlanabilir milli	1SDA066159R1	2.069,00
	A3	RHE_EM acil dur, ayarlanabilir milli	1SDA066161R1	2.539,00
	A1-A2	RHD standart, direkt montaj	1SDA066154R1	1.429,00
	A1-A2	RHD_EM acil dur, direkt montaj	1SDA066156R1	1.465,00
	A3	RHD standart, direkt montaj	1SDA066155R1	2.011,00
 <p>A3 ön flanş</p>	Ön flanş			
	A3	Ön flanş	1SDA066179R1	1.046,00
 <p>DIN rayı bağlantı plakası</p>	DIN rayı bağlantı plakası			
	A1-A2	DIN rayı bağlantı plakası	1SDA066180R1	465,00

Kontaktörler

AS serisi kontaktörler

AS serisi AC kontaktörler; 3 kutuplu 230 VAC bobinli

Anma gücü 400V (kW)	AC3 Anma akımı $\theta \leq 60^\circ\text{C}$, 400V (A)	AC1 Anma akımı $\theta \leq 40^\circ\text{C}$ (A)	Yardımcı kontak	Tipi	Kodu	Fiyatı TL/adet	
							AC kumanda devresi
 AS09-30-10	4	9	22	1NA	AS09-30-10	1SBL101001R2610	478,00
	4	9	22	1NK	AS09-30-01	1SBL101001R2601	478,00
	5.5	12	24	1NA	AS12-30-10	1SBL111001R2610	512,00
	5.5	12	24	1NK	AS12-30-01	1SBL111001R2601	512,00
	7.5	15.5	24	1NA	AS16-30-10	1SBL121001R2610	580,00
	7.5	15.5	24	1NK	AS16-30-01	1SBL121001R2601	580,00

NS serisi AC yardımcı kontaktörler 230 VAC bobinli

Termik akım Ith (A) $\theta \leq 40^\circ\text{C}$	Kontak düzeni	Tipi	Kodu	Fiyatı TL/adet	
					AC kumanda devresi
 NS80E	10	2NA+2NK	NS22E	1SBH101001R2622	528,00
	10	3NA+1NK	NS31E	1SBH101001R2631	528,00
	10	4NA	NS40E	1SBH101001R2640	528,00
	10	4NA+4NK	NS44E	1SBH101001R2644	691,00
	10	5NA+3NK	NS53E	1SBH101001R2653	691,00
	10	6NA+2NK	NS62E	1SBH101001R2662	691,00
	10	7NA+1NK	NS71E	1SBH101001R2671	691,00
	10	8NA	NS80E	1SBH101001R2680	691,00

T16 serisi termik röleler (AS/ASL ve B6/B7 serisi için)

T16 serisi termik röleler	Akım ayar sahası (A)	Birlikte kullanılacak kontaktör tipi	Tipi	Kodu	Fiyatı TL/adet
 T16	0.10-0.13	AS/ASL-B6/B7	T16-0.13	1SAZ711201R1005	832,00
	0.13-0.17	AS/ASL-B6/B7	T16-0.17	1SAZ711201R1008	832,00
	0.17-0.23	AS/ASL-B6/B7	T16-0.23	1SAZ711201R1009	832,00
	0.23-0.31	AS/ASL-B6/B7	T16-0.31	1SAZ711201R1013	832,00
	0.31-0.41	AS/ASL-B6/B7	T16-0.41	1SAZ711201R1014	832,00
	0.41-0.55	AS/ASL-B6/B7	T16-0.55	1SAZ711201R1017	832,00
	0.55-0.74	AS/ASL-B6/B7	T16-0.74	1SAZ711201R1021	832,00
	0.74-1	AS/ASL-B6/B7	T16-1.0	1SAZ711201R1023	832,00
	1-1.3	AS/ASL-B6/B7	T16-1.3	1SAZ711201R1025	832,00
	1.3-1.7	AS/ASL-B6/B7	T16-1.7	1SAZ711201R1028	832,00
	1.7-2.3	AS/ASL-B6/B7	T16-2.3	1SAZ711201R1031	832,00
	2.3-3.1	AS/ASL-B6/B7	T16-3.1	1SAZ711201R1033	832,00
	3.1-4.2	AS/ASL-B6/B7	T16-4.2	1SAZ711201R1035	832,00
	4.2-5.7	AS/ASL-B6/B7	T16-5.7	1SAZ711201R1038	832,00
	5.7-7.6	AS/ASL-B6/B7	T16-7.6	1SAZ711201R1040	832,00
	7.6-10	AS/ASL-B6/B7	T16-10	1SAZ711201R1043	832,00
	10-13	AS/ASL-B6/B7	T16-13	1SAZ711201R1045	832,00
	13-16	AS/ASL-B6/B7	T16-16	1SAZ711201R1047	832,00





T16 serisi termik röle için bağımsız montaj kiti

Birlikte kullanılacak termik tipi	Tipi	Kodu	Fiyatı TL/adet
T16	DB16	1SAZ701901R0001	354,00



Kontaktörler

AS serisi kontaktörler için aksesuarlar

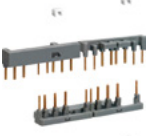
 CA3-10	Yardımcı kontak blokları						
	Kontak düzeni	Birlikte kullanılacak kontaktör tipi	Montaj	Tipi	Kodu	Fiyatı TL/adet	
	1NA	AS	Üzerine	CA3-10	1SBN011010T1010	95,80	
	1NK	AS	Üzerine	CA3-01	1SBN011010T1001	95,80	
 VM3	Mekanik kilit ünitesi						
	Solda kullanılacak kontaktör tipi	Sağda kullanılacak kontaktör tipi	Tipi	Kodu	Fiyatı TL/adet		
	AS	AS	VM3	1SBN031005T1000	106,00		
 RV5	Varistör						
	Birlikte kullanılacak kontaktör tipi	Kontrol gerilimi	Tipi	Kodu	Fiyatı TL/adet		
	AS	24...50V AC/DC	RV5/50	1SBN050010R1000	467,00		
	AS	110...250V AC/DC	RV5/250	1SBN050010R1002	467,00		
 BEA16-3	Motor koruma şalteri için bağlantı parçası						
	Birlikte kullanılacak kontaktör tipi	Motor koruma şalteri tipi	Tipi	Kodu	Fiyatı TL/adet		
	AS	MS116 & MS132	BEA16-3	1SBN081006T1000	162,00		
 BER16C-3	Enversör yolverici için bağlantı kiti						
	Kullanılacak kontaktör tipi	Mekanik kilit ünitesi	Tipi	Kodu	Fiyatı TL/adet		
	2xAS	VM3 (opsiyonel)	BER16C-3	1SBN081012R1000	339,00		
 BEY16C-3	Yıldız-üçgen yolverici için bağlantı kiti						
	Kullanılacak kontaktör tipi	Mekanik kilit ünitesi	Tipi	Kodu	Fiyatı TL/adet		
	Hat	Üçgen	Yıldız				
	AS09	AS09	AS09	VM3 (opsiyonel)	BEY16C-3	1SBN081018R2000	449,00
	AS12	AS12	AS09	VM3 (opsiyonel)	BEY16C-3	1SBN081018R2000	449,00

Zenit

Limitli yaşam alanlarına, sınırsız çözümler

Zenit, yaşam alanlarınıza uygun olarak tasarlandı. Farklı dizayn seçenekleri sayesinde daha konforlu bir yaşam alanı sağlayacak ve kendinizi daha dinamik hissedeceksiniz. Zenit ile her türlü ihtiyacınızı, kolay ve hızlı bir şekilde karşılayabilecek, yaşadığınız her anın tadını çıkaracaksınız. ABB kalite standartlarına göre üretilen Zenit ile kendinizi özgür ve güvende hissedeceksiniz.

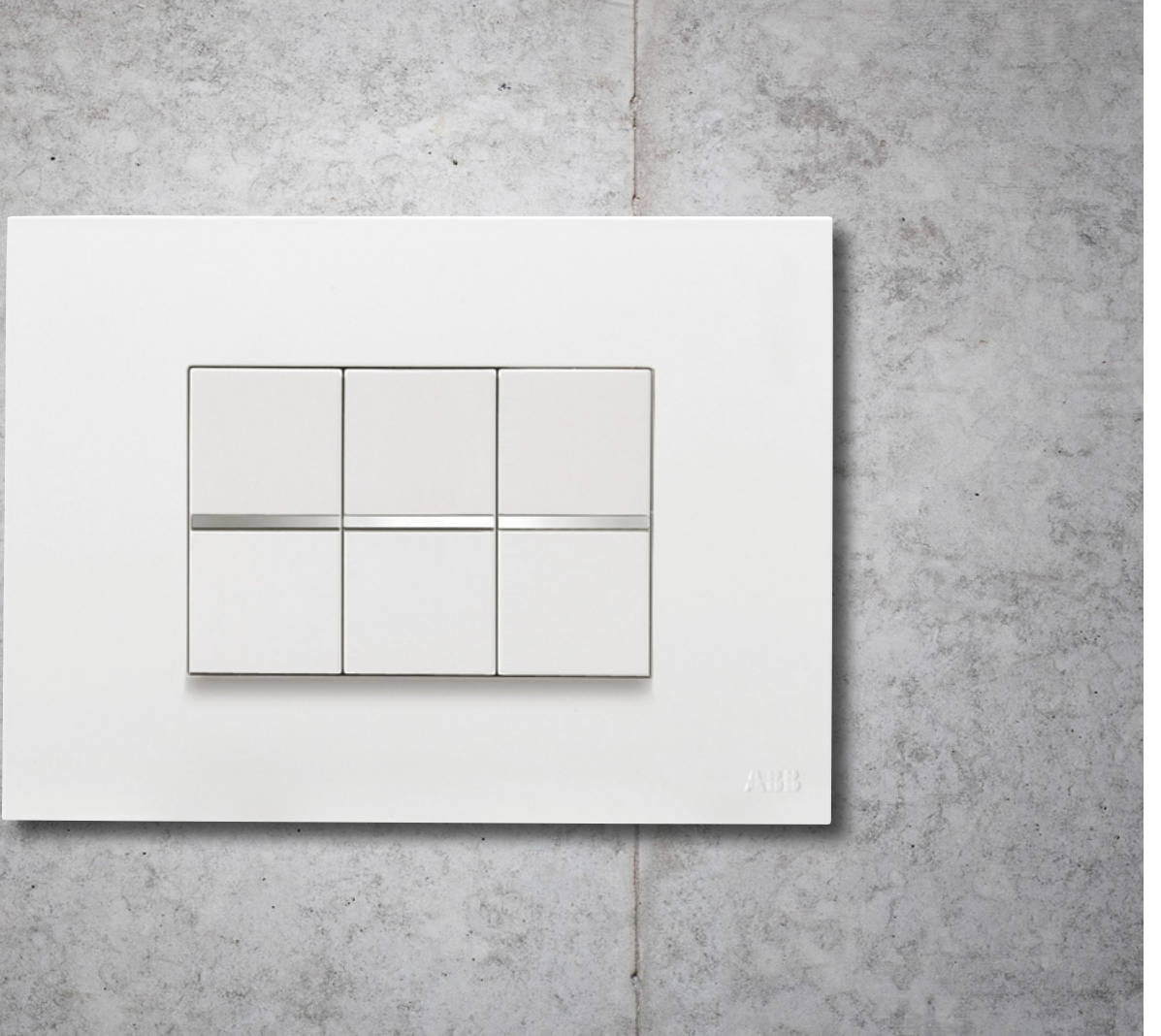

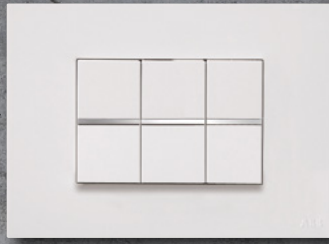

BL



CB



CP



PL



CN



CC

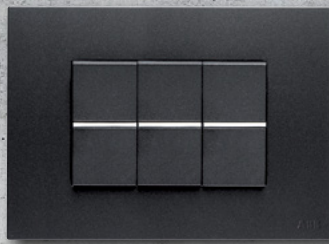

AN

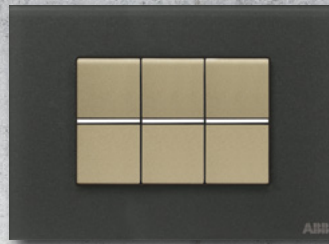

CF

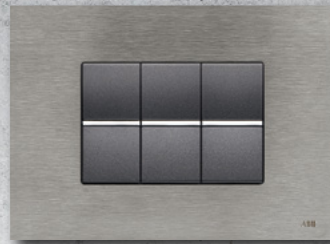

OX



CV



CH



WG



PZ

Zenit











BL Beyaz
PL Gümüş
AN Antrasit
CV Şampanya

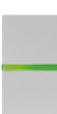

Zenit Noble

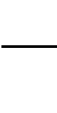
CB Beyaz cam
CN Siyah cam
CF Grafit cam
CH Şampanya cam
CP İnci cam

CC Kahve cam
OX Paslanmaz çelik
WG Ahşap
PZ Taş



Zenit-Beyaz



Anahtar Grubu (Mekanizma + Kapak)	Ürün kodu	Ürün adı	Adet / kutu	Fiyat (€)
	2CLA210100N1101	1M Anahtar	20	2,30
	2CLA220100N1101	2M Anahtar	10	2,50
	2CLA230100N1101	3M Anahtar	10	6,00
	2CLA210200N1101	1M Vavien	20	2,80
	2CLA220200N1101	2M Vavien	10	2,90
	2CLA230200N1101	3M Vavien	10	7,00
	2CLA211000N1101	1M Permütatör	20	6,30
	2CLA221000N1101	2M Permütatör	10	6,60
	2CLA231000N1101	3M Permütatör	10	10,20
	2CLA210120N1101	1M İki Kutuplu Anahtar	20	6,30
	2CLA220120N1101	2M İki Kutuplu Anahtar	10	6,50
	2CLA210150N1101	1M Işıklı Anahtar	5	9,90
	2CLA220150N1101	2M Işıklı Anahtar	5	10,10
	2CLA210250N1101	1M Işıklı Vavien	5	9,70
	2CLA220250N1101	2M Işıklı Vavien	5	9,90
	2CLA210450N1101	1M Işıklı Liht Anahtar - Sembolsüz	5	9,30
	2CLA220450N1101	2M Işıklı Liht Anahtar - Sembolsüz	5	9,70
	2CLA210400N1101	1M Zil Anahtar	20	4,80
	2CLA220400N1101	2M Zil Anahtar	10	5,40
	2CLA210420N1101	1M Light Anahtar	20	4,80
	2CLA220420N1101	2M Light Anahtar	10	5,40
	2CLA210470N1101	1M Liht Anahtar - Sembolsüz	20	3,30
	2CLA220470N1101	2M Liht Anahtar - Sembolsüz	10	3,40
	2CLA214800N1101	1M İpli Acil Uyarı Anahtar	5	12,40
	2CLA224800N1101	2M İpli Acil Uyarı Anahtar	5	12,80
	2CLA214400N1101	1M Jaluzi Liht Anahtar	5	15,00
	2CLA224400N1101	2M Jaluzi Liht Anahtar	5	16,30
	2CLA224410N1101	2M Jaluzi Anahtar	5	15,80



Priz Grubu (Mekanizma + Kapak)	Ürün kodu	Ürün adı	Adet / kutu	Fiyat (€)
	2CLA228800N1101	2M Topraklık Priz	10	3,00
	2CLA228810N1101	2M Kapaklık Topraklı Priz	5	6,50
	2CLA228700N1101	2M UPS Priz	10	9,90
	2CLA213300N1101	1M İtalyan Priz	20	5,30
	2CLA223800N1101	2M Euro American Topraklı Priz	10	8,40
	2CLA213501N1101	1M Euro American Priz	20	4,80
	2CLA218520N1101	1M USB Priz 2.000mA	1	30,00
	2CLA228500N1101	2M USB Priz 1.500mA	1	29,10
	2CLA223900N1101	2M Universal Priz	10	8,20



İletişim Grubu (Mekanizma + Kapak)	Ürün kodu	Ürün adı	Adet / kutu	Fiyat (€)
	2CLA211760N1101	1M Nümeris Telefon Prizi (RJ12)	20	6,70
	2CLA221760N1101	2M Nümeris Telefon Prizi (RJ12)	10	7,00

İletişim Grubu - Mekanizmalar	Ürün kodu	Ürün adı	Adet / kutu	Fiyat (€)
	2CLA201730A1001	1M Telefon Prizi Mekanizma - RJ45 Cat3	10	10,50
	2CLA201860A1001	1M Data Prizi Mekanizma - RJ45 Cat6	10	10,90
	2CLA201800A1001	1M Data Prizi Muhafazası-Keystone Tipi	10	3,40
	2CLA201880A1001	1M Data Prizi Muhafazası-Systimax Tipi	10	2,10

İletişim Grubu - Kapaklar	Ürün kodu	Ürün adı	Adet / kutu	Fiyat (€)
 	2CLA225010N1101	2M Uydu Prizi (TV-R/SAT) Kapak	20	2,30
	2CLA225080N1101	2M Uydu Prizi (TV/R) Kapak	20	2,10
	2CLA215000N1101	1M Uydu Prizi F konnektörlü	10	3,60
	2CLA211810N1101	1M Tekli Data Priz Kapağı	10	3,00
	2CLA221810N1101	2M Tekli Data Priz Kapağı	10	3,10
	2CLA221820N1101	2M İkili Data Priz Kapağı	10	4,20











Elektronik Grubu - (Mekanizma + Kapak)	Ürün kodu	Ürün adı	Adet / kutu	Fiyat (€)
  	2CLA215520N1101	1M Audio Video Prizleri 2xRCA	1	19,50
	2CLA215530N1101	1M Audio Video Prizleri 3xRCA	1	22,50
	2CLA215540N1101	1M Mini Jak Bağlantısı	1	19,50
	2CLA215550N1101	1M VGA Konnektör(Klemensli)	1	22,50
	2CLA215560N1101	1M HDMI Konnektör(Klemensli)	1	24,80
	2CLA215570N1101	1M HDMI Konnektör	1	24,80
	2CLA215580N1101	1M USB Konnektör(Klemensli)	1	19,50
	2CLA215590N1101	1M USB Konnektör	1	19,50
	2CLA224030N1101	2M Termostat Sensörlü	1	74,10
	2CLA224050N1101	2M Digital Termostat Kapağı	1	7,30
	2CLA218040N1101	1M LED Işıklı DND	5	25,00
	2CLA218050N1101	1M LED Işıklı MUR	5	25,00
	2CLA224450N1101	2M DND/MUR Kilit Mekanizmalı Anahtar	5	20,20
	2CLA211900N1101	1M Buzzer	10	17,60

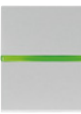



Dimmer Grubu - (Mekanizma + Kapak)	Ürün kodu	Ürün adı	Adet / kutu	Fiyat (€)
 	2CLA226020N1101	2M Universal Dimmer - 500W	1	103,10
	2CLA226030N1101	2M Led Dimmer -140W	1	105,50
	2CLA226090N1101	2M 1-10V Dimmer	1	49,90
	2CLA226000N1101	2M Universal Push Dimmer - 450W	1	61,10

Kapak Grubu	Ürün kodu	Ürün adı	Adet / kutu	Fiyat (€)
 	2CLA210000N1101	1M Boş Kapak	10	1,70
	2CLA220000N1101	2M Boş Kapak	20	1,70
	2CLA210700N1101	1M Kablo Çıkış Kapağı	10	3,40
	2CLA220700N1101	2M Kablo Çıkış Kapağı	10	3,50

** Renk seçenekleri için Satış Danışmanına başvurunuz.



Zenit-Antrasit



Anahtar Grubu (Mekanizma + Kapak)	Ürün kodu	Ürün adı	Adet / kutu	Fiyat (€)
	2CLA210100N1801	1M Anahtar	20	3,70
	2CLA220100N1801	2M Anahtar	10	3,80
	2CLA230100N1801	3M Anahtar	10	7,50
	2CLA210200N1801	1M Vavien	20	4,20
	2CLA220200N1801	2M Vavien	10	4,40
	2CLA230200N1801	3M Vavien	10	8,20
	2CLA211000N1801	1M Permütatör	20	7,90
	2CLA221000N1801	2M Permütatör	10	8,30
	2CLA231000N1801	3M Permütatör	10	11,30
	2CLA210120N1801	1M İki Kutuplu Anahtar	20	7,90
	2CLA220120N1801	2M İki Kutuplu Anahtar	10	8,20
	2CLA210150N1301	1M Işıklı Anahtar	5	12,30
	2CLA220150N1801	2M Işıklı Anahtar	5	12,00
	2CLA210250N1801	1M Işıklı Vavien	5	11,30
	2CLA220250N1801	2M Işıklı Vavien	5	11,90
	2CLA210450N1801	1M Işıklı Liht Anahtar - Sembolsüz	5	11,00
	2CLA220450N1801	2M Işıklı Liht Anahtar - Sembolsüz	5	11,40
	2CLA210400N1801	1M Zil Anahtarı	20	5,90
	2CLA220400N1801	2M Zil Anahtarı	10	6,10
	2CLA210420N1801	1M Light Anahtarı	20	5,90
	2CLA220420N1801	2M Light Anahtarı	10	6,10
	2CLA210470N1801	1M Liht Anahtar - Sembolsüz	20	4,50
	2CLA220470N1801	2M Liht Anahtar - Sembolsüz	10	4,70
	2CLA214800N1801	1M İpli Acil Uyarı Anahtarı	5	15,20
	2CLA224800N1801	2M İpli Acil Uyarı Anahtarı	5	15,70
	2CLA214400N1801	1M Jaluzi Liht Anahtarı	5	18,60
	2CLA224400N1801	2M Jaluzi Liht Anahtarı	5	19,30
	2CLA224410N1801	2M Jaluzi Anahtarı	5	19,80



Priz Grubu (Mekanizma + Kapak)	Ürün kodu	Ürün adı	Adet / kutu	Fiyat (€)
	2CLA228800N1801	2M Topraklık Priz	10	5,20
	2CLA228810N1801	2M Kapaklık Topraklı Priz	5	9,60
	2CLA228700N1801	2M UPS Priz	10	12,00
	2CLA213300N1801	1M İtalyan Priz	20	7,70
	2CLA223800N1801	2M Euro American Topraklı Priz	10	9,90
	2CLA213501N1801	1M Euro American Priz	20	5,70
	2CLA218520N1801	1M USB Priz 2.000mA	1	32,70
	2CLA228500N1801	2M USB Priz 1.500mA	1	32,10
	2CLA223900N1801	2M Universal Priz	10	9,70

İletişim Grubu (Mekanizma + Kapak)	Ürün kodu	Ürün adı	Adet / kutu	Fiyat (€)
	2CLA211760N1801	1M Nümeris Telefon Prizi (RJ12)	20	8,60
	2CLA221760N1801	2M Nümeris Telefon Prizi (RJ12)	10	8,70

İletişim Grubu - Mekanizma	Ürün kodu	Ürün adı	Adet / kutu	Fiyat (€)
	2CLA201730A1001	1M Telefon Prizi Mekanizma - RJ45 Cat3	10	10,50
	2CLA201860A1001	1M Data Prizi Mekanizma - RJ45 Cat6	10	10,90
	2CLA201800A1001	1M Data Prizi Muhafazası-Keystone Tipi	10	3,40
	2CLA201880A1001	1M Data Prizi Muhafazası-Systemax Tipi	10	2,10

İletişim Grubu - Kapaklar	Ürün kodu	Ürün adı	Adet / kutu	Fiyat (€)
 	2CLA225010N1801	2M Uydu Prizi (TV-R/SAT) Kapak	20	3,30
	2CLA225080N1801	2M Uydu Prizi (TV/R) Kapak	20	3,10
	2CLA215000N1801	1M Uydu Prizi F konnektörlü	10	4,80
	2CLA211810N1801	1M Tekli Data Priz Kapağı	10	3,90
	2CLA221810N1801	2M Tekli Data Priz Kapağı	10	4,00
	2CLA221820N1801	2M İkili Data Priz Kapağı	10	6,30

Elektronik Grubu - (Mekanizma + Kapak)	Ürün kodu	Ürün adı	Adet / kutu	Fiyat (€)
  	2CLA215520N1801	1M Audio Video Prizleri 2xRCA	1	21,50
	2CLA215530N1801	1M Audio Video Prizleri 3xRCA	1	24,50
	2CLA215540N1801	1M Mini Jak Bağlantısı	1	21,50
	2CLA215550N1801	1M VGA Konnektör (Klemensli)	1	24,50
	2CLA215560N1801	1M HDMI Konnektör (Klemensli)	1	26,40
	2CLA215570N1801	1M HDMI Konnektör	1	26,40
	2CLA215580N1801	1M USB Konnektör (Klemensli)	1	21,50
	2CLA215590N1801	1M USB Konnektör	1	21,50
	2CLA224030N1801	2M Termostat Sensörlü	1	77,60
	2CLA224050N1801	2M Digital Termostat Kapağı	5	9,60
	2CLA218040N1801	1M LED Işıklı DND	5	25,00
	2CLA218050N1801	1M LED Işıklı MUR	5	25,00
	2CLA224450N1801	2M DND/MUR Kilit Mekanizmalı Anahtar	5	24,50
	2CLA211900N1801	1M Buzzer	10	20,20

Dimmer Grubu - (Mekanizma + Kapak)	Ürün kodu	Ürün adı	Adet / kutu	Fiyat (€)
 	2CLA226020N1801	2M Universal Dimmer - 500W	1	110,50
	2CLA226030N1801	2M Led Dimmer -140W	1	115,30
	2CLA226090N1801	2M 1-10V Dimmer	1	53,20
	2CLA226000N1801	2M Universal Push Dimmer - 450W	1	68,00

Kapak Grubu	Ürün kodu	Ürün adı	Adet / kutu	Fiyat (€)
 	2CLA210000N1801	1M Boş Kapak	10	3,00
	2CLA220000N1801	2M Boş Kapak	20	3,10
	2CLA210700N1801	1M Kablo Çıkış Kapağı	10	4,50
	2CLA220700N1801	2M Kablo Çıkış Kapağı	10	4,80

** Renk seçenekleri için Satış Danışmanına başvurunuz.

Zenit

Çerçeve Grubu (Beyaz)	Ürün kodu	Ürün adı	Adet / kutu	Fiyat (€)
	2CLA227100N1101	2M Çerçeve	20	1,40
	2CLA227200N1101	2M + 2M Çerçeve	10	2,50
	2CLA227300N1101	2M + 2M + 2M Çerçeve	5	3,80
	2CLA237310N1101	3M Çerçeve	10	3,50
	2CLA237110N1101	3M Çerçeve (1/3M)	10	3,40
	2CLA237410N1101	4M Çerçeve	10	4,50
	2CLA277710N1101	7M Çerçeve	5	7,90

Çerçeve Grubu (Antrasit)	Ürün kodu	Ürün adı	Adet / kutu	Fiyat (€)
	2CLA227100N1801	2M Çerçeve	20	2,70
	2CLA227200N1801	2M + 2M Çerçeve	10	5,00
	2CLA227300N1801	2M + 2M + 2M Çerçeve	5	7,30
	2CLA237310N1801	3M Çerçeve	10	5,70
	2CLA237110N1801	3M Çerçeve (1/3M)	10	5,60
	2CLA237410N1801	4M Çerçeve	10	7,80
	2CLA277710N1801	7M Çerçeve	5	10,30

Çerçeve Grubu (Cam)	Ürün kodu	Ürün adı	Adet / kutu	Fiyat (€)
	2CLA227100N3001	2M Çerçeve-Beyaz	1	20,40
	2CLA227200N3001	2M + 2M Çerçeve-Beyaz	1	24,00
	2CLA227300N3001	2M + 2M + 2M Çerçeve-Beyaz	1	36,70
	2CLA237400N3001	4M Çerçeve-Beyaz	2	34,00
	2CLA227100N3101	2M Çerçeve-Siyah	1	20,40
	2CLA227200N3101	2M + 2M Çerçeve-Siyah	1	24,00
	2CLA227300N3101	2M + 2M + 2M Çerçeve-Siyah	1	36,70
	2CLA237400N3101	4M Çerçeve-Siyah	2	34,00

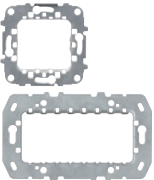
Karkas Grubu	Ürün kodu	Ürün adı	Adet / kutu	Fiyat (€)
	2CLA227190N1001	2M Karkas	20	0,80
	2CLA227290N1001	2M + 2M Karkas	20	1,10
	2CLA227390N1001	2M + 2M + 2M Karkas	20	2,00
	2CLA237390N1001	3M Karkas	20	1,10
	2CLA237490N1001	4M Karkas	20	1,30
	2CLA277790N1001	7M Karkas	20	3,70

** Renk seçenekleri için Satış Danışmanına başvurunuz.

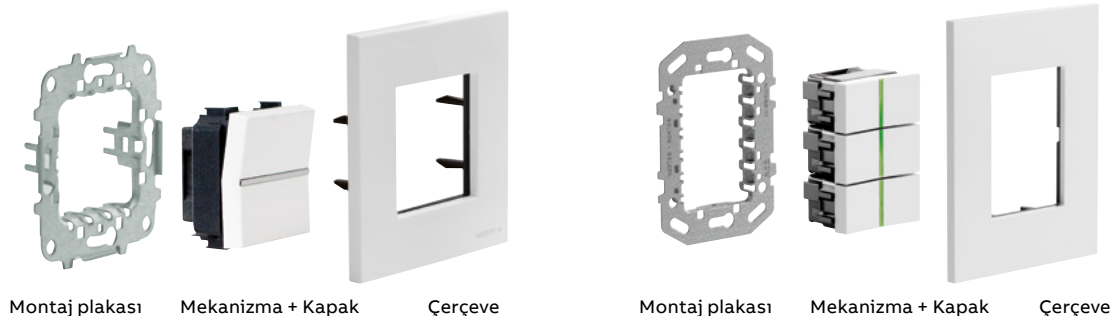

Montaj plakası

Mekanizma + Kapak

Çerçeve

Montaj plakası

Mekanizma + Kapak

Çerçeve



Gerçeğin ötesinde

Yenilenen Busch-axcent® pur çerçeve renk ve modelleri ile tasarımın ötesine geçiyoruz.

Dynasty

Yüksek standardın getirdiği kalite

Özel yaşam alanlarınız her zaman en iyisini hak eder. Bu nedenle ABB Dynasty, uluslararası tasarım uzmanlarının görüşleriyle geliştirildi. Mükemmel tasarımın ardında dünyanın ev otomasyonunda lider markasının teknolojisini bulacaksınız. Tüm ABB Dynasty anahtar serisinin her bir ürünü yüksek kalite standartları ile imal edilmektedir.

Bu, uzun ömürlü ürünlere sahip olacağınız anlamına gelmektedir. Pirinç el ile parlatıldığı veya antik görünümünü elde etmek için fırçalandığından her ürün eşsiz bir sanat eseri olarak üretilir.

Aynı özen yüksek kaliteli plastikten üretilen anahtar kapakları için de gösterilir. Onlar da el ile cilalanır veya fırçalanır. Üstün Alman kalitesi ve ABB'nin onlarca yıllık tecrübesi bu yüksek kaliteli ürünün uzun ömür garantisidir.



Dynasty

Anahtar kapak grubu (fildişi beyazı)	Ürün kodu	Ürün adı	Adet / kutu	Adet / koli	Fiyat (€)
	2CKA001751A2741	Tekli anahtar kapağı	10	100	1,90
	2CKA001751A2813	Tekli anahtar kapağı (ışık pencereli)	10	-	4,40
	2CKA001731A1876 ^{1,2}	Tekli anahtar kapağı (ışık pencereli etiket alanlı)	10	-	6,50
	2CKA001751A2744	Komütatör anahtar kapağı	10	100	2,10
	2CKA001751A2991	Komütatör anahtar kapağı (DND-MUR sembolü)	10	-	7,80
	2CKA001710A3640	Energy saver kapağı	10	-	34,70

Priz grubu (fildişi beyazı)	Ürün kodu	Ürün adı	Adet / kutu	Adet / koli	Fiyat (€)
	2CKA002011A6245 ³	Topraklı priz	10	-	15,60
	2CKA002013A5292	ABB steplight oryantasyon aydınlatmalı topraklı priz mekanizması	1	-	60,80
	2CKA002013A5244	Çocuk korumalı topraklı priz	10	100	6,30
	2CKA002018A1465	Kapaklı topraklı priz	10	-	9,40
	2CKA002190A0213	İngiliz tipi priz	10	100	12,40
	2CKA002011A6159	Çocuk korumalı USB'li priz	1	-	54,30

Mekanizma kapakları (fildişi beyazı)	Ürün kodu	Ürün adı	Adet / kutu	Adet / koli	Fiyat (€)
	2CKA001710A3143	Boş kapak	10	-	7,60
	2CKA001710A3145	Kablo çıkış kapağı	10	-	10,40
	2CKA001710A3147	Tekli data mekanizması kapak	10	-	7,00
	2CKA001710A3146	İkili data mekanizması kapak	10	-	7,00
	2CKA001710A3144	USB-HDMI-VGA mekanizma kapağı	10	100	5,00
	2CKA001724A2758	TV - SAT prizi kapağı	10	-	5,00
	2CKA001724A2758	TV - radyo - SAT kapağı	10	-	5,00
	2CKA001710A3543	Elektronik oda termostatı mekanizması kapağı	10	-	7,10
	2CKA006599A2951	LED Dimmer (2-100W) kapağı	10	100	13,00
	2CKA006599A2951	RL Dimmer (20 -500W) kapağı	10	100	13,00
	2CKA006599A2951	RL Dimmer (200 -1000W) kapağı	10	100	13,00
	2CKA006430A0356	Jaluzi konfor mekanizması kapağı	10	-	9,20

Çerçeve grubu (fildişi beyazı)	Ürün kodu	Ürün adı	Adet / kutu	Adet / koli	Fiyat (€)
	2CKA001754A4600	Tekli çerçeve	10	-	7,20
	2CKA001754A4601	İkili çerçeve	10	-	13,30
	2CKA001754A4602	Üçlü çerçeve	5	-	26,30
	2CKA001754A4603	Dörtlü çerçeve	1	-	35,70
	2CKA001754A4604	Beşli çerçeve	1	-	47,30

1) Uygun etiketleme yazılımını www.BUSCH-JAEGER-Beschriftungstool.de adresinde bulabilirsiniz.

2) Gösterge lambası 8353 veya 8344-1 akkor lamba ve LED ile aydınlatılır.

3) Renk seçeneği Fildişi Antik Fırçalı

* Ortak Mekanizmalar bölümünden seçilmelidir.

*** Çerçeveler yatay ve dikey montaj yapılabilir.

** Dekoratif renk seçenekleri için Satış Danışmanına başvurunuz.

Pure Stainless Steel

Seçkin. Yalın. Sağlam.

Pure stainless steel. Kusursuz; alışılmadık tarzı ile. Şüphesiz; yüzde yüz paslanmaz çelik malzeme. Mutlak kalite; çünkü bu serinin tasarımı ve malzemesi aynı karakteristiğe sahip. Dayanıklılık. Tutarlılık. Yalınlık. Estetik, fonksiyonellik ve sağlamlık mükemmel bir uyum ile vücut buluyor.





02



03



04



05



06



01



Pure stainless steel

01 2'li çerçeve kombinasyonu anahtar/çocuk korumalı priz.
Renk: stainless steel.

02 Yaylı anahtar. Renk: stainless steel

03 Komütatör. Renk: stainless steel

04 ABB-Jaluzi kontrol anahtarı.

Renk: stainless steel

05 ABB-Konfor anahtar.

Renk: stainless steel

06 20A iki kutuplu işaretli ve ışıklı anahtar. Renk: stainless steel

» Malzeme

Seri özel olarak parmak izi göstermeyen yüzey malzemesi ile kaplanmıştır. Parmak izi veya yağlı bir malzemenin iz bırakmasını engeller (anti-fingerprint).

Pure Stainless Steel

Anahtar kapak grubu	Ürün kodu	Ürün adı	Adet / kutu	Adet / koli	Fiyat (€)
	2CKA001751A3077	Tekli anahtar kapağı	10	100	8,60
	2CKA001751A3002	Tekli anahtar kapağı (DND sembolü)	10	-	9,80
	2CKA001751A2957	Tekli anahtar kapağı (ışık pencere)	10	100	9,70
	2CKA001751A2958	Tekli anahtar kapağı (ışık pencere ışık sembolü)	10	-	9,70
	2CKA001751A2959	Tekli anahtar kapağı (ışık pencere zil sembolü)	10	-	9,70
	2CKA001751A2960	Tekli anahtar kapağı (ışık pencere anahtar sembolü)	10	-	9,70
	2CKA001731A1953 ^{1,2}	Tekli anahtar kapağı (ışık pencere etiket alan)	10	-	11,30
	2CKA001751A2961	Tekli anahtar kapağı (ışık pencere 0-1 sembolü)	10	-	10,50
	2CKA001751A3087	Komütatör anahtar kapağı	10	100	10,70
	2CKA001751A2996	Komütatör anahtar kapağı (DND sembolü)	10	-	12,60
2CKA001710A3757	Energy saver kapağı	10	-	42,60	

Priz grubu	Ürün kodu	Ürün adı	Adet / kutu	Adet / koli	Fiyat (€)
	2CKA002011A6212	Topraklı priz	10	100	12,00
	2CKA002013A5374	Çocuk korumalı topraklı priz	10	100	13,30
	2CKA002018A1490	Kapaklı topraklı priz	10	-	16,30
	2CKA002011A3851	Topraklı priz (etiket alan)	10	-	14,40
	2CKA002011A6184	Çocuk korumalı USB'li priz	1	-	61,10
	2CKA002130A0293	Traş prizi	1	-	61,10
	2CKA001741A0067	Traş prizi montaj kasası sıva altı	4	-	3,10
	2CKA001741A0068	Traş prizi montaj kasası sıva altı (alçıpan)	4	-	1,70

Mekanizma kapakları	Ürün kodu	Ürün adı	Adet / kutu	Adet / koli	Fiyat (€)
	2CKA001710A3751	Boş kapak	10	-	13,20
	2CKA001710A3752	Kablo çıkış kapağı	10	-	15,80
	2CKA001710A3763	Tekli data mekanizması kapak	10	100	12,30
	2CKA001710A3764	İkili data mekanizması kapak	10	100	13,30
	2CKA001710A3765	USB-HDMI-VGA mekanizma kapağı	10	100	10,10
	2CKA001724A4271	TV - SAT prizi kapağı	10	100	10,10
	2CKA001724A4271	TV - radyo - SAT kapağı	10	100	10,10
	2CKA001710A3755	Elektronik oda termostatı mekanizması kapağı	10	-	20,40
	2CKA001723A0255	RCA jak için iletişim adaptörü kapağı	10	-	19,60
	2CKA006599A2926	LED dimmer (2-100W) kapağı	1	10	31,20
	2CKA006599A2926	RL dimmer (20 -500W) kapağı	1	10	31,20
	2CKA006599A2926	RL dimmer (200 -1000W) kapağı	1	10	31,20
	2CKA006430A0362	Jaluzi konfor mekanizması kapağı	10	-	24,20

Çerçeve grubu	Ürün kodu	Ürün adı	Adet / kutu	Adet / koli	Fiyat (€)
	2CKA001754A4500	Tekli çerçeve	10	100	10,20
	2CKA001754A4501	İkili çerçeve	10	100	15,70
	2CKA001754A4319	Üçlü çerçeve	10	-	27,50
	2CKA001754A4320	Dörtlü çerçeve	1	-	42,60
	2CKA001754A4321	Beşli çerçeve	1	-	67,70

1) Uygun etiketleme yazılımını www.BUSCH-JAEGER-Beschriftungstool.de adresinde bulabilirsiniz.

2) Gösterge lambası 8353 veya 8344-1 akkor lamba ve LED ile aydınlatılır.

* Ortak Mekanizmalar bölümünden seçilmelidir.

*** Çerçeveler yatay ve dikey montaj yapılabilir.

Future® Linear

Tasarımın sadelikte hayat bulması

Future® linear. Dikkatli baktığınızda bir ürünün temel özelliklerini görebilirsiniz. Tamamen fonksiyonelliğe odaklanan yapısal tasarım, netliği ve bağımsızlığı ile göz dolduruyor. Future® linear serisinin cazibesi hiçbir zaman ödün verilmeyen net tasarımından kaynaklanıyor. Modern mimari tasarım ile tanımlayıcı renklerin kusursuz birleşimi. Yumuşak dokunuşa sahip mat beyaz ve mat siyah renkleri ile görsel bir deneyim.

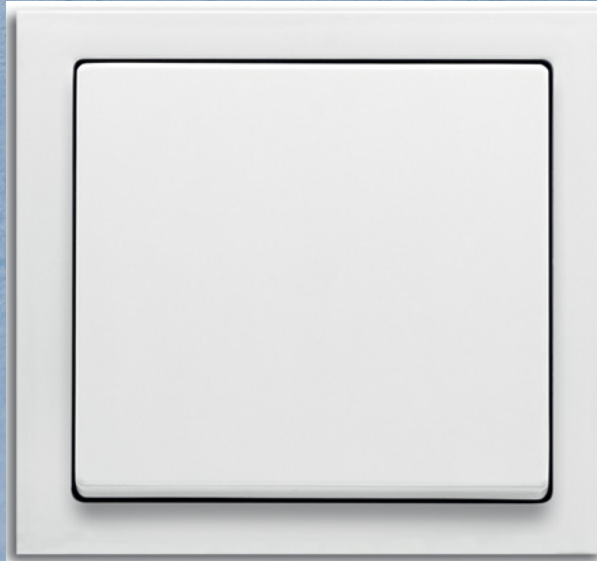



02



03



04



05

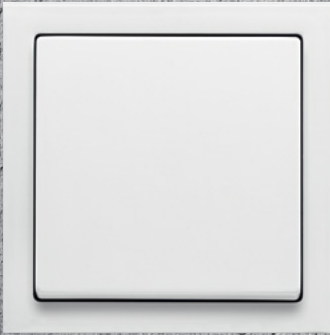

06



01



Future® linear

01 2'li çerçeve kombinasyonu anahtar/çocuk korumalı priz
Renk: Stüdyo beyaz* (RAL 9016)

02 Krem (RAL 1013)

03 Alüminyum gümüş (RAL 9006)

04 Antrasit (RAL 7021)

05 Stüdyo beyaz (RAL 9016)

06 Mat siyah* (RAL 9005)

» Malzeme

Kapak: Termoplastik (PC) darbeye ve kırılmaya dayanıklı,
UV korunumlu, PVC ve halojen içermez.

*Softtouch: keyif veren dokunma hissi ve dayanıklı yüzey.

Future Linear

Anahtar kapak grubu (stüdyo beyaz)	Ürün kodu	Ürün adı	Adet / kutu	Adet / koli	Fiyat (€)
	2CKA001751A3074	Tekli anahtar kapağı	10	100	3,60
	2CKA001751A2998	Tekli anahtar kapağı (DND sembolü)	10	-	5,30
	2CKA001751A3091	Tekli anahtar kapağı (ışık pencere)	10	100	4,40
	2CKA001751A3084	Tekli anahtar kapağı (ışık pencere ışık lü)	10	100	4,40
	2CKA001751A2754	Tekli anahtar kapağı (ışık pencere zil sembolü)	10	-	4,40
	2CKA001751A2755	Tekli anahtar kapağı (ışık pencere anahtar sembolü)	10	-	4,40
	2CKA001731A1877 ¹	Tekli anahtar kapağı (ışık pencere etiket alan)	10	100	6,50
	2CKA001751A2750	Tekli anahtar kapağı (ışık pencere 0-1 sembolü)	10	100	5,30
	2CKA001751A3076	Komütatör anahtar kapağı	10	100	5,60
	2CKA001751A2992	Komütatör anahtar kapağı (DND sembolü)	10	-	7,80
2CKA001710A3641	Energy saver kapağı	10	-	34,70	

Priz grubu (stüdyo beyaz)	Ürün kodu	Ürün adı	Adet / kutu	Adet / koli	Fiyat (€)
	2CKA002011A6207	Topraklı priz	10	100	5,20
	2CKA002013A5372	Çocuk korumalı topraklı priz	10	100	6,30
	2CKA002018A1509	Kapaklı topraklı priz	10	100	9,40
	2CKA002011A6209 ¹	Topraklı priz (etiket alan)	10	100	7,40
	2CKA002011A6179	Çocuk korumalı USB'li priz	1	10	54,30
	2CKA002099A0214	UPS priz	10	-	3,70
	2CKA002017A0786	Çocuk korumalı UPS priz	10	100	6,70
	2CKA002130A0292	Tıraş prizi	1	-	52,70
	2CKA001741A0067	Tıraş prizi montaj kasası sıva altı	4	-	3,10
	2CKA001741A0068	Tıraş prizi montaj kasası sıva altı (alçıpan)	4	-	1,70
	2CKA002013A5294	ABB steplight oryantasyon aydınlatmalı topraklı priz mekanizması	10	-	65,80

Mekanizma kapakları (stüdyo beyaz)	Ürün kodu	Ürün adı	Adet / kutu	Adet / koli	Fiyat (€)
	2CKA001710A3991	Boş kapak	10	100	7,60
	2CKA001710A3994	Kablo çıkış kapağı	10	100	10,40
	2CKA001710A1550	Tekli data mekanizması kapak	10	100	7,00
	2CKA001710A1551	İkili data mekanizması kapak	10	100	7,00
	2CKA001710A3992	USB-HDMI-VGA mekanizma kapağı	10	100	5,00
	2CKA001724A4332	TV - SAT prizi kapağı	10	100	5,00
	2CKA001724A4332	TV - radyo - SAT kapağı	10	100	5,00
	2CKA001710A3544	Elektronik oda termostatı mekanizması kapağı	10	-	7,10
	2CKA001723A0240	RCA jak için iletişim adaptörü kapağı	10	100	13,00
	2CKA006599A3009	LED Dimmer (2-100W) kapağı	10	100	13,00
	2CKA006599A3009	RL Dimmer (20 -500W) kapağı	10	100	13,00
	2CKA006599A3009	RL Dimmer (200 -1000W) kapağı	10	100	13,00
	2CKA006430A0358	Jaluzi konfor mekanizması kapağı	10	-	9,20

Çerçeve grubu (stüdyo beyaz)	Ürün kodu	Ürün adı	Adet / kutu	Adet / koli	Fiyat (€)
	2CKA001754A4498	Tekli çerçeve	10	100	3,00
	2CKA001754A4499	İkili çerçeve	10	100	3,20
	2CKA001754A4502	Üçlü çerçeve	10	100	6,20
	2CKA001754A4238	Dörtlü çerçeve	10	-	10,80
	2CKA001754A4517	Beşli çerçeve	1	-	17,30

1) Uygun etiketleme yazılımını www.BUSCH-JAEGER-Beschriftungstool.de adresinde bulabilirsiniz.

2) Gösterge lambası 8353 veya 8344-1 akkor lamba ve LED ile aydınlatılır.

* Ortak Mekanizmalar bölümünden seçilmelidir.

*** Çerçeveler yatay ve dikey montaj yapılabilir.

** Antrasit, Fildişi Beyazı, Alüminyum Gümüş, Mat Stüdyo Beyazı ve Mat Siyah renk seçenekleri için satış danışmanına başvurunuz.



ABB RoomTouch® Eviniz kadar kişisel

Şimdi ve gelecekte daha fazla esneklik: ABB RoomTouch® bunu mümkün kılar. Akıllı yaşamda aydınlatmalar, panjurlar, senaryolar, zaman programlarından oda sıcaklığına kadar günlük rutinleri kontrol etmek için tek bir dokunuş yeterlidir. Kullanım konsepti ve fonksiyon seçimi ayrı ayrı konfigüre edilebilir. Kurulumdan önce, kullanıcılar ABB RoomTouch®'ı yatay mı yoksa dikey mi kullanmak istediklerine bile karar verebilirler.

new.abb.com/low-voltage/products/building-automation/news-and-highlights/abb-roomtouch

Mekanizmalar

Anahtar mekanizma grubu	Ürün kodu	Ürün adı	Adet / kutu	Adet / koli	Fiyat (€)
	2CKA001012A2059 ¹	Anahtar	10	100	5,20
	2CKA001012A2198	Vavien anahtar	10	100	5,60
	2CKA001012A2199	Ara vavien (permütatör)	10	100	11,50
	2CKA001012A2196 ¹	İki kutuplu anahtar	10	100	11,50
	2CKA001012A1150	Komütatör	10	100	3,40
	2CKA001011A0928	Komütatör vavien	10	100	14,90
	2CKA001012A1135	Işıklı komütatör	10	-	13,00
	2CKA001012A2194	Işıklı vavien	10	100	9,30
	2CKA001413A0574	Light anahtar	10	100	3,10
	2CKA001413A1106	Işıklı anahtar	10	100	10,00
	2CKA001413A1103	Jaluzi kumanda anahtar (push button)	10	100	15,20
	2CKA001413A0509 ²	Komütatör light	10	-	15,10

İletişim mekanizma grubu	Ürün kodu	Ürün adı	Adet / kutu	Adet / koli	Fiyat (€)
	2CKA000230A1549	Nümeris telefon prizi	10	100	13,70
	2CKA000230A0243	İkili nümeris telefon prizi	10	-	16,30
	2CKA000230A0463	Tv - radyo - SAT - sonlu	10	100	35,50
	2CKA000230A0250	Tv - SAT prizi - sonlu	10	-	29,90
	2CKA000230A0268	Tv - SAT prizi - geçişli	10	-	29,90
	2CKA000230A0410	Data prizi (Rj45 Cat 6)	1	-	17,90
	2CKA000230A0412	İkili data prizi (2 X Rj45 Cat 6)	1	-	24,60
	2CKA000230A0440	F tipi konektör	1	-	3,80
	2CKA000230A0436	F tipi konektör için iletişim adaptörü (beyaz)	1	-	7,30
	2CKA000230A0451	RCA jak (beyaz)	1	-	5,30
	2CKA000230A0452	RCA jak (siyah)	1	-	5,30
	2CKA000230A0453	RCA jak (kırmızı)	1	-	5,30
	2CKA000230A0444	RCA jak için iletişim adaptörü	1	-	7,30
	2CKA000230A0430	HDMI bağlantı mekanizması (beyaz)	1	-	100,50
	2CKA000230A0424	VGA bağlantısı mekanizması (beyaz)	1	-	58,30
	2CKA000230A0418	USB bağlantı mekanizması (beyaz)	1	-	56,30
	2CKA000230A0402	Stereo hoparlör bağlantı mekanizması (beyaz)	10	100	16,30

Elektronik mekanizma grubu	Ürün kodu	Ürün adı	Adet / kutu	Adet / koli	Fiyat (€)
	2CKA006512A0335	LED Dimmer (2-100W)	1	10	63,30
	2CKA006512A0302	RL Dimmer (20 -500W)	1	10	48,00
	2CKA006520A0227	RL Dimmer (200 -1000W)	1	10	188,80
	2CKA001032A0512	Elektronik oda termostatı mekanizması	1	10	73,80
	2CKA006410A0390	Jaluzi konfor mekanizması	1	10	105,00
	2CKA001012A1713	Mekanik Energy Saver	10	-	8,90

Lamba grubu	Ürün kodu	Ürün adı	Adet / kutu	Adet / koli	Fiyat (€)
	2CKA001784A0545	Gösterge lambası (8350)	100	-	3,80
	2CKA001784A0560	Gösterge lambası (8352)	100	-	3,90
	2CKA001784A0578	Gösterge lambası (8353)	100	-	4,80
	2CKA001784A0032	Akkor lamba (8337-1)	100	-	4,70
	2CKA001784A0289	Akkor lamba (8345-1)	100	-	4,80
	2CKA001784A0164	Akkor lamba (8344-1)	100	-	4,80
	2CKA001784A0552	Gösterge lambası kırmızı (8360)	100	-	2,50
	2CKA001784A0586	Gösterge lambası sarı (8362 ^a)	100	-	2,70
	2CKA001784A0594	Gösterge lambası beyaz (8363 ^b)	100	-	3,20
	2CKA006599A2290	Düzenleyici	1	-	15,90

1) 8350, 8352, 8353, 8337-1, 8345-1 ve 8344-1 lamba ve LED mekanizmalar kullanılarak aydınlatılabilir.

2) Lamba 8338-1 kullanılarak aydınlatılabilir.

* Priz grubu seriler içerisinde yer almaktadır.

* Fiyatlarımıza KDV Dahil Değildir.

a) Alp Beyazı Impuls Serisi için

b) Tüm renklerdeki Impuls Serisi için

Benzersiz bir ürün. SCHUKO® USB'li priz

SCHUKO® USB'li priz. Sıva altı priz ve USB güç adaptörünün tek bir gövdede kusursuz kombinasyonu. ABB kalitesi ve patenti ile.

Akıllı telefonlar, kameralar ve tabletleriniz için.
Konforu tecrübe edin.

new.abb.com/low-voltage





Hareket Dedektörleri

Duvar tipi (komple ürün)	Ürün kodu	Ürün adı	Adet / kutu	Adet / koli	Fiyat (€)
	2CKA006800A2507	ABB Watchdog varlık dedektörü (12 metre*)	1	-	75,60
	2CKA006800A2517	ABB Watchdog varlık dedektörü (6 metre*)	1	30	122,50

Tavan tipi (mekanizma + sensör)	Ürün kodu	Ürün adı	Adet / kutu	Adet / koli	Fiyat (€)
	2CKA006800A2178	ABB Watchdog varlık dedektörü (mat beyaz, 8 metre*)	1	10	146,30
	2CKA006899A0282	Varlık dedektörü sıva üstü montaj kasası	1	10	13,10

Duvar tipi (mekanizma + sensör)	Ürün kodu	Ürün adı	Adet / kutu	Adet / koli	Fiyat (€)
	2CKA006800A2338	ABB Watchdog 180 siva üstü konfor sensör (Impuls serisi, fildişi beyaz, seçici lens)	1	10	116,50
	2CKA006800A2099	ABB Watchdog 180 siva üstü konfor sensör (Future Linear serisi, fildişi beyaz, seçici lens)	1	10	101,90
	2CKA006800A2339	ABB Watchdog 180 siva üstü konfor sensör (Impuls serisi, fildişi beyaz, çoklu lens)	1	-	116,50
	2CKA006800A2100	ABB Watchdog 180 siva üstü konfor sensör (Future linear serisi, fildişi beyaz, çoklu lens)	1	-	101,90
	2CKA006800A1898	ABB Watchdog 180 siva üstü konfor sensör (tüm seriler, beyaz, çoklu lens, dış ortam için)	1	-	116,50

Tavan tipi dedektör mekanizmaları	Ürün kodu	Ürün adı	Adet / kutu	Adet / koli	Fiyat (€)
	2CKA006401A0049	Evrensel röle anahtar mekanizması	1	10	79,30
	2CKA006401A0051	Evrensel komütatör mekanizması	1	10	121,30
	2CKA006550A0042	1-10 V kontrollü mekanizma	1	-	141,60
	2CKA006512A0323	Led dimmer mekanizması	1	10	121,30
	2CKA006590A0171	Touch dimmer mekanizması (60-420 W)	1	10	121,30

Temassız anahtarlar (mekanizma)	Ürün kodu	Ürün adı	Adet / kutu	Adet / koli	Fiyat (€)
	2CKA006800A2621	Konfor anahtarı (nötr bağlantılı)	1	10	47,00
	2CKA006800A2270	Konfor anahtarı (nötr bağlantısız)	1	10	47,00

Temassız anahtarlar (kapak)	Ürün kodu	Ürün adı	Adet / kutu	Adet / koli	Fiyat (€)
	2CKA006800A2285	Konfor anahtar kapağı (neon lambalı, Future linear serisi için, fildişi beyazı)	1	10	39,70
	2CKA006800A2345	Konfor anahtar kapağı (neon lambalı, paslanmaz çelik serisi için)	10	10	50,00





ABB Caldion®

Özgürlüklerinizi sınırlamayın.

Artan kontrol fonksiyonlarıyla yaşam alanlarınıza daha fazla konfor sunuyoruz.
new.abb.com/low-voltage/products/building-automation/product-range/abb-i-bus-knx/products/abb-caldion

Led Light

Led aydınlatmalar (komple ürün)	Ürün kodu	Ürün adı	Adet / kutu	Adet / koli	Fiyat (€)
	2CKA001510A0015 ¹	ABB IceLight duvar tipi aydınlatma komple set	1	-	101,20
	2CKA001510A0018	ABB IceLight tavan tipi aydınlatma komple set	1	-	140,20
	2CKA008400A0005	ABB MasterLight duvar tipi aydınlatma komple set (Alp beyazı)	1	-	245,50

Led aydınlatmalar (güç modülü)	Ürün kodu	Ürün adı	Adet / kutu	Adet / koli	Fiyat (€)
	2CKA001510A0001	Led güç modülü (sıva altı)	1	10	47,00

Led aydınlatmalar (lens)	Ürün kodu	Ürün adı	Adet / kutu	Adet / koli	Fiyat (€)
	2CKA001510A0005	ABB IceLight duvar tipi tek yönlü aydınlatma lensi	1	10	54,30
	2CKA001510A0008	ABB IceLight duvar tipi beş yönlü aydınlatma lensi	1	10	54,30
	2CKA001510A0014	ABB IceLight tavan tipi aydınlatma lensi	1	10	168,90

1) Stüdyo Beyazı Future® Linear Çerçeve ile birlikte dir.

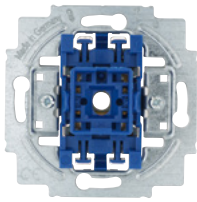

Mekanizma

+



Çerçeve

+



Kapak

=



Tam Ürün

Endüstriyel fiş ve prizler

ABB Endüstriyel fiş ve prizler; ABB'nin endüstri, bina ve makine imalatçıları (OEM) için geniş yelpazeli ve yüksek kaliteli alçak gerilim ürünlerinin bir parçasını oluşturmaktadır.

Güvenlik - bağımsız laboratuvarlarda test edilip onaylanmıştır.
Dayanıklılık - zorlu koşullarda ve çevre şartlarında yüksek dayanıklılık
Güvenilirlik - kaliteli bağlantı ile yüksek güvenilirlik
Tasarruf - hızlı ve kolay kurulum



EASY
& SAFE

Kolay kullanım ve ergonomik dizayn için Easy&Safe serisi



CRITICAL
& SAFE

Sabit kurulumlarda yüksek güvenlik için Critical&Safe serisi



TOUGH
& SAFE

Özel taleplerin karşılanması ve ağır şartlarda yüksek performans için Tough&Safe serisi



Endüstriyel tip fiş ve prizler

Topraklama kontak pozisyonları (IEC 60309-2 "saat" şeması)

$I_e = 16-125 A$
 $U_e = 50-690 V$

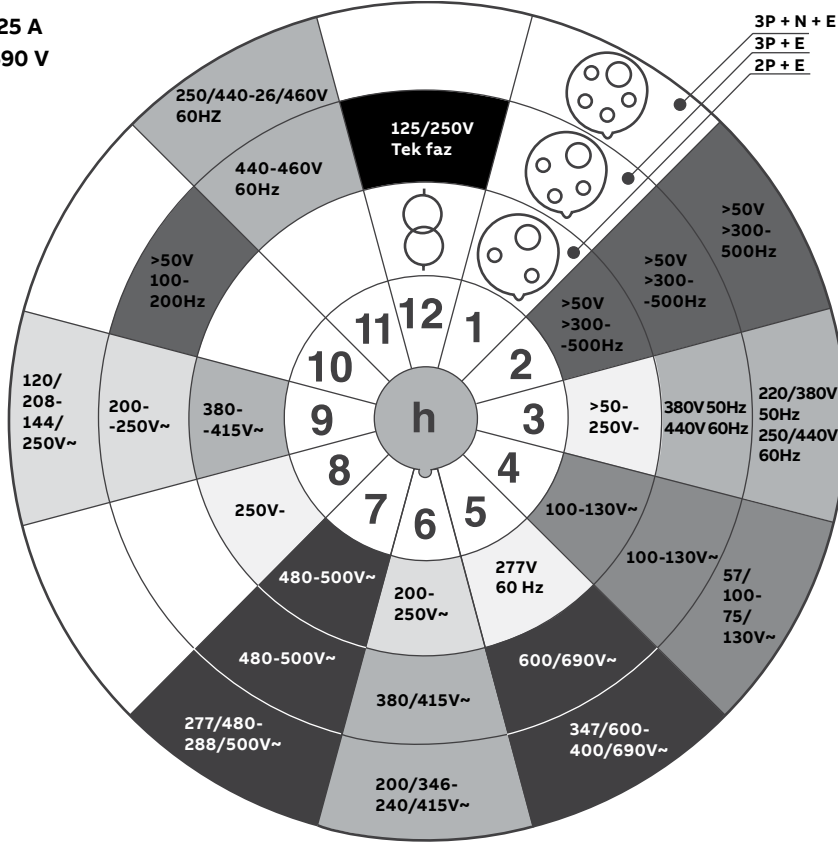

Standart gerilim - Renk kodları (IEC60309-1, -2'ye göre)

Topraklama pin yuvasının yeri (IEC 60309-2'ye göre)	2P+toprak	3P+toprak	3P+N+toprak
1 Aşağıda belirtilmeyen tüm çalışma gerilimleri ve/veya akımları	<input type="radio"/> Opsiyonel gerilim (aşağıda belirtilmeyen)	<input type="radio"/> Opsiyonel gerilim (aşağıda belirtilmeyen)	<input type="radio"/> Opsiyonel gerilim (aşağıda belirtilmeyen)
2 Havacılık/havaalanları, askeri uygulamalar	<input checked="" type="radio"/> >50 V >300-500 Hz 16, 32A	<input checked="" type="radio"/> >50 V >300-500 Hz 16, 32A	<input checked="" type="radio"/> >50 V >300-500 Hz 16, 32A
3 3-faz sadece soğutma konteynırları için (ISO standardına göre)	<input type="radio"/> 50-250 V DC	<input checked="" type="radio"/> 380 V 50 Hz, 440 V 60 Hz 16, 32 A	<input checked="" type="radio"/> 220/380 V 50 Hz, 250/440 V 60 Hz 16, 32 A
4 İngiltere'de	<input checked="" type="radio"/> 100-130 V 50/60 Hz	<input checked="" type="radio"/> 100-130 V 50/60 Hz	<input checked="" type="radio"/> 57/100-75/130 V 50/60 Hz
5 Rüzgar enerjisi sistemleri	<input type="radio"/> 277 V 60 Hz	<input checked="" type="radio"/> 600-690 V 50/60 Hz	<input checked="" type="radio"/> 647/600-400/690 V 50/60 Hz
6 Batı Avrupa'da en yaygın kullanılan gerilimler	<input type="radio"/> 200-250 V 50/60 Hz	<input type="radio"/> 380-415 V 50/60 Hz	<input checked="" type="radio"/> 200/346-240/415 V 50/60 Hz
7 Kağıt fabrikaları, çelik tesisleri, gemi inşa endüstrisi	<input checked="" type="radio"/> 480-500 V 50/60 Hz	<input checked="" type="radio"/> 480-500 V 50/60 Hz	<input checked="" type="radio"/> 480-500 V 50/60 Hz
8	<input type="radio"/> >250 V DC	<input type="radio"/> Kullanılmaz	<input type="radio"/> Kullanılmaz
9 Norveç'te	<input checked="" type="radio"/> 380-415 V 50/60 Hz	<input type="radio"/> 200-250 V 50/60 Hz	<input type="radio"/> Kullanılmaz
10	<input type="radio"/> Kullanılmaz	<input checked="" type="radio"/> >50 V >100-300 Hz	<input type="radio"/> Kullanılmaz
11 Marin uygulamaları için	<input type="radio"/> Kullanılmaz	<input checked="" type="radio"/> 440-460 V 60 Hz	<input type="radio"/> Kullanılmaz
12 İzolasyon trafolarından besleme	<input type="radio"/> İzolasyon trafolarından besleme	<input checked="" type="radio"/> 125/250 V Tek faz	<input type="radio"/> Kullanılmaz

Endüstriyel tip fiş ve prizler

Sıkıştırma rakorlu kablo girişi



	Pin sayısı	Terminal tipi	Renk kodu	Anma gerilimi	Anma akımı	Kablo kesiti	IP derecesi	Materyal tipi	Tip kodu	Minimum sipariş adedi	Kodu	Fiyatı TL/Adet
	3	2P+E	Mavi	200...250	16A	1...2,5 mm ²	IP44	Plastik (PA)	216EP6	10	2CMA101947R1000	127,30
	3	2P+E	Kırmızı	380...415	16A	1...2,5 mm ²	IP44	Plastik (PA)	216EP9	10	2CMA101948R1000	208,70
	4	3P+E	Mavi	200...250	16A	1...2,5 mm ²	IP44	Plastik (PA)	316EP9	10	2CMA101958R1000	281,50
	4	3P+E	Kırmızı	380...415	16A	1...2,5 mm ²	IP44	Plastik (PA)	316EP6	10	2CMA101956R1000	160,70
	4	3P+E	Siyah	600...690	16A	1...2,5 mm ²	IP44	Plastik (PA)	316EP5	10	2CMA101955R1000	281,50
	5	3P+N+E	Mavi	200...250	16A	1...2,5 mm ²	IP44	Plastik (PA)	416EP9	10	2CMA101969R1000	278,50
	5	3P+N+E	Kırmızı	346...415	16A	1...2,5 mm ²	IP44	Plastik (PA)	416EP6	10	2CMA101967R1000	188,20
	5	3P+N+E	Siyah	600...690	16A	1...2,5 mm ²	IP44	Plastik (PA)	416EP5	10	2CMA101966R1000	427,20
	3	2P+E	Mavi	200...250	16A	1...2,5 mm ²	IP67	Plastik (PA)	216EP6W	10	2CMA101072R1000	248,10
	3	2P+E	Kırmızı	380...415	16A	1...2,5 mm ²	IP67	Plastik (PA)	216EP9W	10	2CMA101073R1000	435,00
	4	3P+E	Mavi	200...250	16A	1...2,5 mm ²	IP67	Plastik (PA)	316EP9W	10	2CMA101082R1000	505,00
	4	3P+E	Kırmızı	380...415	16A	1...2,5 mm ²	IP67	Plastik (PA)	316EP6W	10	2CMA101080R1000	325,80
	4	3P+E	Siyah	600...690	16A	1...2,5 mm ²	IP67	Plastik (PA)	316EP5W	10	2CMA101079R1000	506,00
	5	3P+N+E	Mavi	200...250	16A	1...2,5 mm ²	IP67	Plastik (PA)	416EP9W	10	2CMA101091R1000	539,80
	5	3P+N+E	Kırmızı	346...415	16A	1...2,5 mm ²	IP67	Plastik (PA)	416EP6W	10	2CMA101089R1000	356,30
	3	2P+E	Mavi	200...250	32A	2,5...6 mm ²	IP44	Plastik (PA)	232EP6	10	2CMA101975R1000	203,60
	3	2P+E	Kırmızı	380...415	32A	2,5...6 mm ²	IP44	Plastik (PA)	232EP9	10	2CMA101976R1000	353,20
	4	3P+E	Mavi	200...250	32A	2,5...6 mm ²	IP44	Plastik (PA)	332EP9	10	2CMA101986R1000	368,30
	4	3P+E	Kırmızı	380...415	32A	2,5...6 mm ²	IP44	Plastik (PA)	332EP6	10	2CMA101984R1000	218,30
	4	3P+E	Siyah	600...690	32A	2,5...6 mm ²	IP44	Plastik (PA)	332EP5	10	2CMA101983R1000	375,30
	5	3P+N+E	Mavi	200...250	32A	2,5...6 mm ²	IP44	Plastik (PA)	432EP9	10	2CMA101997R1000	385,20
	5	3P+N+E	Kırmızı	346...415	32A	2,5...6 mm ²	IP44	Plastik (PA)	432EP6	10	2CMA101995R1000	307,40
	5	3P+N+E	Siyah	600...690	32A	2,5...6 mm ²	IP44	Plastik (PA)	432EP5	10	2CMA101994R1000	407,20
	3	2P+E	Mavi	200...250	32A	2,5...6 mm ²	IP67	Plastik (PA)	232EP6W	10	2CMA101095R1000	341,50
	3	2P+E	Kırmızı	380...415	32A	2,5...6 mm ²	IP67	Plastik (PA)	232EP9W	10	2CMA101096R1000	670,60
	4	3P+E	Mavi	200...250	32A	2,5...6 mm ²	IP67	Plastik (PA)	332EP9W	10	2CMA101105R1000	702,60
	4	3P+E	Kırmızı	380...415	32A	2,5...6 mm ²	IP67	Plastik (PA)	332EP6W	10	2CMA101103R1000	371,60
	4	3P+E	Siyah	600...690	32A	2,5...6 mm ²	IP67	Plastik (PA)	332EP5W	10	2CMA101102R1000	702,60
	5	3P+N+E	Mavi	200...250	32A	2,5...6 mm ²	IP67	Plastik (PA)	432EP9W	10	2CMA101114R1000	790,30
	5	3P+N+E	Kırmızı	346...415	32A	2,5...6 mm ²	IP67	Plastik (PA)	432EP6W	10	2CMA101112R1000	411,90

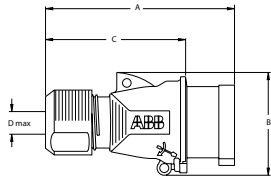

Ölçüler (mm)

Type	A	B	C	Dmax
216EP...	127	62.5	88.5	14
316EP...	144	74.5	106	17
416EP...	144	78	106	17

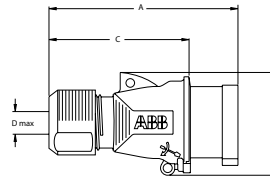

Ölçüler (mm)

Type	A	B	C	Dmax
232EP..	167	82.5	121	22
332EP...	167	82.5	121	22
432EP...	167	87.5	121	22

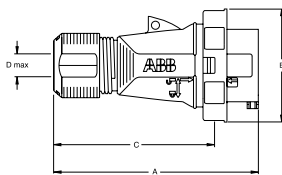

Ölçüler (mm)

Type	A	B	C	Dmax
216EP...W	134	73	100	14
316EP...W	161	81	127	17
416EP...W	158	87	125	17

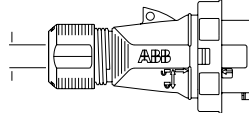

Ölçüler (mm)

Type	A	B	C	Dmax
232EP..W	183	91	141	22
332EP...W	183	91	141	22
432EP...W	183	99	141	22

Endüstriyel tip fiş ve prizler

Uzatma Prizi - Sıkıştırma rakorlu kablo girişi



	Pin sayısı	Terminal tipi	Renk kodu	Anma gerilimi	Anma akımı	Kablo kesiti	IP derecesi	Materyal tipi	Tip kodu	Minimum sipariş adedi	Kodu	Fiyatı TL/Adet
	3	2P+E	Mavi	200...250	16A	1...2,5 mm ²	IP44	Plastik (PA)	216EC6	10	2CMA102003R1000	175,70
	3	2P+E	Kırmızı	380...415	16A	1...2,5 mm ²	IP44	Plastik (PA)	216EC9	10	2CMA102004R1000	278,50
	4	3P+E	Mavi	200...250	16A	1...2,5 mm ²	IP44	Plastik (PA)	316EC9	10	2CMA102014R1000	349,30
	4	3P+E	Kırmızı	380...415	16A	1...2,5 mm ²	IP44	Plastik (PA)	316EC6	10	2CMA102012R1000	230,90
	4	3P+E	Siyah	600...690	16A	1...2,5 mm ²	IP44	Plastik (PA)	316EC5	10	2CMA102011R1000	465,10
	5	3P+N+E	Mavi	200...250	16A	1...2,5 mm ²	IP44	Plastik (PA)	416EC9	10	2CMA102025R1000	410,10
	5	3P+N+E	Kırmızı	346...415	16A	1...2,5 mm ²	IP44	Plastik (PA)	416EC6	10	2CMA102023R1000	264,40
	5	3P+N+E	Siyah	600...690	16A	1...2,5 mm ²	IP44	Plastik (PA)	416EC5	10	2CMA102022R1000	437,10
	3	2P+E	Mavi	200...250	16A	1...2,5 mm ²	IP67	Plastik (PA)	216EC6W	10	2CMA101119R1000	302,40
	3	2P+E	Kırmızı	380...415	16A	1...2,5 mm ²	IP67	Plastik (PA)	216EC9W	10	2CMA101120R1000	513,00
	4	3P+E	Mavi	200...250	16A	1...2,5 mm ²	IP67	Plastik (PA)	316EC9W	10	2CMA101129R1000	568,90
	4	3P+E	Kırmızı	380...415	16A	1...2,5 mm ²	IP67	Plastik (PA)	316EC6W	10	2CMA101127R1000	379,30
	4	3P+E	Siyah	600...690	16A	1...2,5 mm ²	IP67	Plastik (PA)	316EC5W	10	2CMA101126R1000	568,90
	5	3P+N+E	Mavi	200...250	16A	1...2,5 mm ²	IP67	Plastik (PA)	416EC9W	10	2CMA101138R1000	653,60
	5	3P+N+E	Kırmızı	346...415	16A	1...2,5 mm ²	IP67	Plastik (PA)	416EC6W	10	2CMA101136R1000	360,90
	3	2P+E	Mavi	200...250	32A	2,5...6 mm ²	IP44	Plastik (PA)	232EC6	10	2CMA102031R1000	257,50
	3	2P+E	Kırmızı	380...415	32A	2,5...6 mm ²	IP44	Plastik (PA)	232EC9	10	2CMA102032R1000	478,00
	4	3P+E	Mavi	200...250	32A	2,5...6 mm ²	IP44	Plastik (PA)	332EC9	10	2CMA102042R1000	470,00
	4	3P+E	Kırmızı	380...415	32A	2,5...6 mm ²	IP44	Plastik (PA)	332EC6	10	2CMA102040R1000	307,10
	4	3P+E	Siyah	600...690	32A	2,5...6 mm ²	IP44	Plastik (PA)	332EC5	10	2CMA102039R1000	522,90
	5	3P+N+E	Mavi	200...250	32A	2,5...6 mm ²	IP44	Plastik (PA)	432EC9	10	2CMA102053R1000	569,80
	5	3P+N+E	Kırmızı	380...415	32A	2,5...6 mm ²	IP44	Plastik (PA)	432EC6	10	2CMA102051R1000	328,90
	5	3P+N+E	Siyah	600...690	32A	2,5...6 mm ²	IP44	Plastik (PA)	432EC5	10	2CMA102050R1000	609,80
	3	2P+E	Mavi	200...250	32A	2,5...6 mm ²	IP67	Plastik (PA)	232EC6W	10	2CMA101142R1000	408,70
	3	2P+E	Kırmızı	380...415	32A	2,5...6 mm ²	IP67	Plastik (PA)	232EC9W	10	2CMA101143R1000	870,20
	4	3P+E	Mavi	200...250	32A	2,5...6 mm ²	IP67	Plastik (PA)	332EC9W	10	2CMA101152R1000	929,10
	4	3P+E	Kırmızı	380...415	32A	2,5...6 mm ²	IP67	Plastik (PA)	332EC6W	10	2CMA101150R1000	446,50
	4	3P+E	Siyah	600...690	32A	2,5...6 mm ²	IP67	Plastik (PA)	332EC5W	10	2CMA101149R1000	929,10
	5	3P+N+E	Mavi	200...250	32A	2,5...6 mm ²	IP67	Plastik (PA)	432EC9W	10	2CMA101161R1000	1.030,00
	5	3P+N+E	Kırmızı	346...415	32A	2,5...6 mm ²	IP67	Plastik (PA)	432EC6W	10	2CMA101159R1000	477,80

Ölçüler (mm)

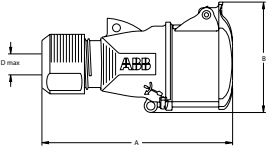

Type	A	B	Dmax
216EC...	135.5	74.5	14
316EC...	155	87	17
416EC...	156	90.5	17

Ölçüler (mm)

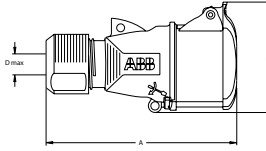

Type	A	B	Dmax
232EC...	182	93.5	22
332EC...	182	93.5	22
432EC...	182.5	99	22

Ölçüler (mm)

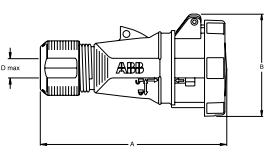

Type	A	B	Dmax
216EC...W	146	81	14
316EC...W	169	88	17
416EC...W	169	92	17

Ölçüler (mm)

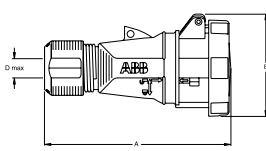







Type	A	B	Dmax
232EC...W	195	98	22
332EC...W	195	98	22
432EC...W	195	104	22

Endüstriyel tip fiş ve prizler

Duvar Fişi - IP44/16A ürünler için üstten kablo girişi için esnek membran ve M20 dişli. Arkadan kablo girişi için kırılabilir alan.
IP44/32A ürünler için üstten kablo girişi için esnek membran ve M25 dişli. Arkadan kablo girişi için kırılabilir alan.
IP67 ürünler için üstten ve arkadan giriş için M25 dişli.



Pin sayısı	Terminal tipi	Renk kodu	Anma gerilimi	Anma akımı	Kablo kesiti	IP derecesi	Materyal tipi	Tip kodu	Minimum sipariş adedi	Kodu	Fiyatı TL/Adet	
	3	2P+E	Mavi	200...250	16A	1...2,5 mm ²	IP44	Plastik (PA)	216BS6	10	2CMA193290R1000	198,20
	3	2P+E	Kırmızı	380...415	16A	1...2,5 mm ²	IP44	Plastik (PA)	216BS9	10	2CMA193291R1000	357,20
	4	3P+E	Mavi	200...250	16A	1...2,5 mm ²	IP44	Plastik (PA)	316BS9	10	2CMA193300R1000	368,30
	4	3P+E	Kırmızı	380...415	16A	1...2,5 mm ²	IP44	Plastik (PA)	316BS6	10	2CMA193298R1000	234,20
	4	3P+E	Siyah	600...690	16A	1...2,5 mm ²	IP44	Plastik (PA)	316BS5	10	2CMA193297R1000	368,30
	5	3P+N+E	Mavi	200...250	16A	1...2,5 mm ²	IP44	Plastik (PA)	416BS9	10	2CMA193309R1000	395,20
	5	3P+N+E	Kırmızı	346...415	16A	1...2,5 mm ²	IP44	Plastik (PA)	416BS6	10	2CMA193307R1000	237,80
	5	3P+N+E	Siyah	600...690	16A	1...2,5 mm ²	IP44	Plastik (PA)	416BS5	10	2CMA126699R1000	447,00
	3	2P+E	Mavi	200...250	16A	1...2,5 mm ²	IP67	Plastik (PA)	216EBS6W	10	2CMA101166R1000	653,90
	3	2P+E	Kırmızı	380...415	16A	1...2,5 mm ²	IP67	Plastik (PA)	216EBS9W	10	2CMA101167R1000	1.331,00
	4	3P+E	Mavi	200...250	16A	1...2,5 mm ²	IP67	Plastik (PA)	316EBS9W	10	2CMA101176R1000	1.199,00
	4	3P+E	Kırmızı	380...415	16A	1...2,5 mm ²	IP67	Plastik (PA)	316EBS6W	10	2CMA101174R1000	702,20
	4	3P+E	Siyah	600...690	16A	1...2,5 mm ²	IP67	Plastik (PA)	316EBS5W	10	2CMA101173R1000	1.199,00
	5	3P+N+E	Mavi	200...250	16A	1...2,5 mm ²	IP67	Plastik (PA)	416EBS9W	10	2CMA101185R1000	1.289,00
	5	3P+N+E	Kırmızı	346...415	16A	1...2,5 mm ²	IP67	Plastik (PA)	416EBS6W	10	2CMA101183R1000	802,50
	3	2P+E	Mavi	200...250	32A	2,5...6 mm ²	IP44	Plastik (PA)	232BS6	10	2CMA193314R1000	283,90
	3	2P+E	Kırmızı	380...415	32A	2,5...6 mm ²	IP44	Plastik (PA)	232BS9	10	2CMA193315R1000	500,00
	4	3P+E	Mavi	200...250	32A	2,5...6 mm ²	IP44	Plastik (PA)	332BS9	10	2CMA193324R1000	515,90
	4	3P+E	Kırmızı	380...415	32A	2,5...6 mm ²	IP44	Plastik (PA)	332BS6	10	2CMA193322R1000	344,20
	4	3P+E	Siyah	600...690	32A	2,5...6 mm ²	IP44	Plastik (PA)	332BS5	10	2CMA193321R1000	515,90
	5	3P+N+E	Mavi	200...250	32A	2,5...6 mm ²	IP44	Plastik (PA)	432BS9	10	2CMA193333R1000	556,90
	5	3P+N+E	Kırmızı	346...415	32A	2,5...6 mm ²	IP44	Plastik (PA)	432BS6	10	2CMA193331R1000	336,20
	5	3P+N+E	Siyah	600...690	32A	2,5...6 mm ²	IP44	Plastik (PA)	432BS5	10	2CMA126700R1000	556,90
	3	2P+E	Mavi	200...250	32A	2,5...6 mm ²	IP67	Plastik (PA)	232EBS6W	10	2CMA101189R1000	764,60
	3	2P+E	Kırmızı	380...415	32A	2,5...6 mm ²	IP67	Plastik (PA)	232EBS9W	10	2CMA101190R1000	1.793,00
	4	3P+E	Mavi	200...250	32A	2,5...6 mm ²	IP67	Plastik (PA)	332EBS9W	10	2CMA101199R1000	1.678,00
	4	3P+E	Kırmızı	380...415	32A	2,5...6 mm ²	IP67	Plastik (PA)	332EBS6W	10	2CMA101197R1000	740,70
	4	3P+E	Siyah	600...690	32A	2,5...6 mm ²	IP67	Plastik (PA)	332EBS5W	10	2CMA101196R1000	1.678,00
	5	3P+N+E	Mavi	200...250	32A	2,5...6 mm ²	IP67	Plastik (PA)	432EBS9W	10	2CMA101208R1000	1.807,00
	5	3P+N+E	Kırmızı	346...415	32A	2,5...6 mm ²	IP67	Plastik (PA)	432EBS6W	10	2CMA101206R1000	595,10

Ölçüler (mm)

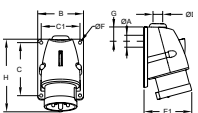

Type	A	B	C	C1	Dmax	E1	F	G	H
216BS...	23	66	75	54	18/M20	72	5.5	27	110
316BS...	23	79	91	67	18/M20	78	5.5	30	124
416BS...	23	79	91	67	18/M20	81	5.5	30	125

Ölçüler (mm)

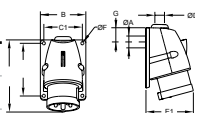

Type	A	B	C	C1	Dmax	E1	F	G	H
232BS...	29	85	111	72	22/M25	94	5.5	34	153
332BS...	29	85	111	72	22/M25	94	5.5	34	153
432BS...	29	79	111	72	22/M25	94	5.5	34	154

Ölçüler (mm)

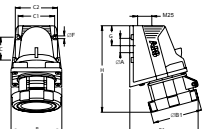

Type	A	B	C	C1	C2	E1	ØF	G	H
216EBS...W	25	88.5	40	63.5	73.5	112	4.5	34.75	135
316EBS...W	25	88.5	40	63.5	73.5	108	4.5	34.75	138
416EBS...W	25	88.5	40	63.5	73.5	112	4.5	34.75	140

Ölçüler (mm)

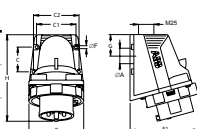

Type	A	B	C	C1	C2	E1	ØF	G	H
232EBS...W	25	91	40	63.5	73.5	106	4.5	34.75	150
332EBS...W	25	91	40	63.5	73.5	106	4.5	34.75	150
432EBS...W	25	91	40	63.5	73.5	110	4.5	34.75	152

Endüstriyel tip fiş ve prizler

Makine Fişi - Düz - Küçültülmüş flanşlı



	Pin sayısı	Terminal tipi	Renk kodu	Anma gerilimi	Anma akımı	Kablo kesiti	IP derecesi	Materyal tipi	Tip kodu	Minimum sipariş adedi	Kodu	Fiyatı TL/Adet
	3	2P+E	Mavi	200...250	16A	1...2,5 mm ²	IP44	Plastik (PA)	216B6	10	2CMA193338R1000	118,30
	4	3P+E	Mavi	200...250	16A	1...2,5 mm ²	IP44	Plastik (PA)	316B9	10	2CMA193348R1000	343,30
	4	3P+E	Kırmızı	380...415	16A	1...2,5 mm ²	IP44	Plastik (PA)	316B6	10	2CMA193346R1000	144,50
	4	3P+E	Siyah	600...690	16A	1...2,5 mm ²	IP44	Plastik (PA)	316B5	10	2CMA193345R1000	343,30
	5	3P+N+E	Mavi	208...250	16A	1...2,5 mm ²	IP44	Plastik (PA)	416B6	10	2CMA193357R1000	368,30
	5	3P+N+E	Kırmızı	346...415	16A	1...2,5 mm ²	IP44	Plastik (PA)	416B9	10	2CMA193355R1000	152,80
	3	2P+E	Mavi	200...250	16A	1...2,5 mm ²	IP67	Plastik (PA)	216EBU6W	10	2CMA101259R1000	557,10
	4	3P+E	Mavi	200...250	16A	1...2,5 mm ²	IP67	Plastik (PA)	316EBU9W	10	2CMA101266R1000	1.020,00
	4	3P+E	Kırmızı	380...415	16A	1...2,5 mm ²	IP67	Plastik (PA)	316EBU6W	10	2CMA101264R1000	595,10
	4	3P+E	Siyah	600...690	16A	1...2,5 mm ²	IP67	Plastik (PA)	316EBU5W	10	2CMA101263R1000	1.020,00
	5	3P+N+E	Mavi	208...250	16A	1...2,5 mm ²	IP67	Plastik (PA)	416EBU9W	10	2CMA101812R1000	1.143,00
	5	3P+N+E	Kırmızı	346...415	16A	1...2,5 mm ²	IP67	Plastik (PA)	416EBU6W	10	2CMA101270R1000	660,80
	3	2P+E	Mavi	200...250	32A	2.5...6 mm ²	IP44	Plastik (PA)	232BU6	10	2CMA193434R1000	167,50
	4	3P+E	Mavi	200...250	32A	2.5...6 mm ²	IP44	Plastik (PA)	332BU9	10	2CMA193444R1000	480,10
	4	3P+E	Kırmızı	380...415	32A	2.5...6 mm ²	IP44	Plastik (PA)	332BU6	10	2CMA193442R1000	198,20
	4	3P+E	Siyah	600...690	32A	2.5...6 mm ²	IP44	Plastik (PA)	332BU5	10	2CMA193441R1000	480,10
	5	3P+N+E	Kırmızı	346...415	32A	2.5...6 mm ²	IP44	Plastik (PA)	432BU6	10	2CMA193451R1000	211,70
	3	2P+E	Mavi	200...250	32A	2.5...6 mm ²	IP67	Plastik (PA)	232EBU6W	10	2CMA101275R1000	619,40
	3	2P+E	Kırmızı	380...415	32A	2.5...6 mm ²	IP67	Plastik (PA)	232EBU9W	10	2CMA101813R1000	1.447,00
	4	3P+E	Mavi	200...250	32A	2.5...6 mm ²	IP67	Plastik (PA)	332EBU9W	10	2CMA101281R1000	1.426,00
	4	3P+E	Kırmızı	380...415	32A	2.5...6 mm ²	IP67	Plastik (PA)	332EBU6W	10	2CMA101279R1000	591,70
	5	3P+N+E	Mavi	208...250	32A	2.5...6 mm ²	IP67	Plastik (PA)	432EBU9W	10	2CMA101287R1000	1.533,00
	5	3P+N+E	Kırmızı	346...415	32A	2.5...6 mm ²	IP67	Plastik (PA)	432EBU6W	10	2CMA101285R1000	449,90

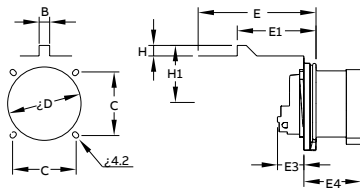

Ölçüler (mm)

Type	B	C	D	E	E1	E3	E4	H	H1
216B...	9	44-47	49	75	40.5	21.5	46.5	4	30.0
316B...	9	50-52	59	80	46.8	21.0	47.0	5	34.0
416B...	9	50-52	59	90	52.5	21.0	46.5	7	38.0

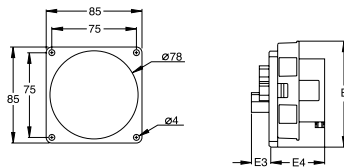

Ölçüler (mm)

Type	B	C	D
216EBU...W	94	17	48.5
316EBU...W	90	17	48.5
416EBU...W	93.5	17	48.5

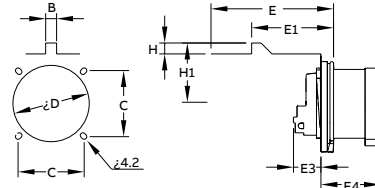

Ölçüler (mm)

Type	B	C	D	E	E1	E3	E4	H	H1
316BU...	9	60-61	59	90	52.5	21.0	46.5	7	38.0
416BU...	9	60-61	59	90	52.5	21.0	46.5	7	38.0
232BU...	9	60-61	66	90	53.5	24.5	55.5	7	40.0
332BU...	9	60-61	66	90	53.5	24.5	55.5	7	40.0
432BU...	9	60-61	66	105	59.5	25.0	55.5	8	45.0

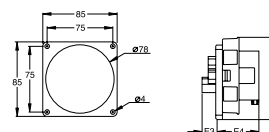

Ölçüler (mm)

Type	B	E3	E4
232EBU...W	91	16	58
332EBU...W	91	16	58
432EBU...W	99	16	58

Endüstriyel tip fiş ve prizler

Duvar Prizi - IP44/16A ürünler için üstten kablo girişi için esnek membran ve M20 dişli. Arkadan kablo girişi için kırılabilir alan.
IP44/32A ürünler için üstten kablo girişi için esnek membran ve M25 dişli. Arkadan kablo girişi için kırılabilir alan.
IP67 ürünler için üstten ve arkadan giriş için M25 dişli.



	Pin sayısı	Terminal tipi	Renk kodu	Anma gerilimi	Anma akımı	Kablo kesiti	IP derecesi	Materyal tipi	Tip kodu	Minimum sipariş adedi	Kodu	Fiyatı TL/Adet
	3	2P+E	Mavi	200...250	16A	1.5...4 mm ²	IP44	Plastik (PA)	216RS6	10	2CMA193098R1000	248,10
	3	2P+E	Kırmızı	380...415	16A	1.5...4 mm ²	IP44	Plastik (PA)	216RS9	10	2CMA193099R1000	407,20
	4	3P+E	Mavi	200...250	16A	1.5...4 mm ²	IP44	Plastik (PA)	316RS9	10	2CMA193108R1000	423,20
	4	3P+E	Kırmızı	380...415	16A	1.5...4 mm ²	IP44	Plastik (PA)	316RS6	10	2CMA193106R1000	317,40
	4	3P+E	Siyah	600...690	16A	1.5...4 mm ²	IP44	Plastik (PA)	316RS5	10	2CMA193105R1000	452,10
	5	3P+N+E	Mavi	208...250	16A	1.5...4 mm ²	IP44	Plastik (PA)	416RS9	10	2CMA193117R1000	454,00
	5	3P+N+E	Kırmızı	346...415	16A	1.5...4 mm ²	IP44	Plastik (PA)	416RS6	10	2CMA193115R1000	327,50
	5	3P+N+E	Siyah	600...690	16A	1.5...4 mm ²	IP44	Plastik (PA)	416RS5	10	2CMA126666R1000	460,10
	3	2P+E	Mavi	200...250	16A	1.5...4 mm ²	IP67	Plastik (PA)	216ERS6W	10	2CMA101213R1000	488,00
	3	2P+E	Kırmızı	380...415	16A	1.5...4 mm ²	IP67	Plastik (PA)	216ERS9W	10	2CMA101214R1000	742,40
	4	3P+E	Mavi	200...250	16A	1.5...4 mm ²	IP67	Plastik (PA)	316ERS9W	10	2CMA101223R1000	790,30
	4	3P+E	Kırmızı	380...415	16A	1.5...4 mm ²	IP67	Plastik (PA)	316ERS6W	10	2CMA101221R1000	563,90
	4	3P+E	Siyah	600...690	16A	1.5...4 mm ²	IP67	Plastik (PA)	316ERS5W	10	2CMA101220R1000	790,30
	5	3P+N+E	Mavi	208...250	16A	1.5...4 mm ²	IP67	Plastik (PA)	416ERS9W	10	2CMA101232R1000	843,20
	5	3P+N+E	Kırmızı	346...415	16A	1.5...4 mm ²	IP67	Plastik (PA)	416ERS6W	10	2CMA101230R1000	577,90
	3	2P+E	Mavi	200...250	32A	2.5...10 mm ²	IP44	Plastik (PA)	232RS6	10	2CMA193122R1000	351,90
	3	2P+E	Kırmızı	380...415	32A	2.5...10 mm ²	IP44	Plastik (PA)	232RS9	10	2CMA193123R1000	572,90
	4	3P+E	Mavi	200...250	32A	2.5...10 mm ²	IP44	Plastik (PA)	332RS9	10	2CMA193132R1000	590,80
	4	3P+E	Kırmızı	380...415	32A	2.5...10 mm ²	IP44	Plastik (PA)	332RS6	10	2CMA193130R1000	398,00
	4	3P+E	Siyah	600...690	32A	2.5...10 mm ²	IP44	Plastik (PA)	332RS5	10	2CMA193129R1000	590,80
	5	3P+N+E	Mavi	208...250	32A	2.5...10 mm ²	IP44	Plastik (PA)	432RS9	10	2CMA193141R1000	634,70
	5	3P+N+E	Kırmızı	346...415	32A	2.5...10 mm ²	IP44	Plastik (PA)	432RS6	10	2CMA193139R1000	408,70
	5	3P+N+E	Siyah	600...690	32A	2.5...10 mm ²	IP44	Plastik (PA)	432RS5	10	2CMA126667R1000	634,70
	3	2P+E	Mavi	200...250	32A	2.5...10 mm ²	IP44	Plastik (PA)	232ERS6W	10	2CMA101236R1000	588,20
	3	2P+E	Kırmızı	380...415	32A	2.5...10 mm ²	IP44	Plastik (PA)	232ERS9W	10	2CMA101237R1000	995,90
	4	3P+E	Mavi	200...250	32A	2.5...10 mm ²	IP44	Plastik (PA)	332ERS9W	10	2CMA101246R1000	1.032,00
	4	3P+E	Kırmızı	380...415	32A	2.5...10 mm ²	IP44	Plastik (PA)	332ERS6W	10	2CMA101244R1000	626,60
	4	3P+E	Siyah	600...690	32A	2.5...10 mm ²	IP44	Plastik (PA)	332ERS5W	10	2CMA101243R1000	1.032,00
	5	3P+N+E	Mavi	208...250	32A	2.5...10 mm ²	IP44	Plastik (PA)	432ERS9W	10	2CMA101255R1000	1.135,00
	5	3P+N+E	Kırmızı	346...415	32A	2.5...10 mm ²	IP44	Plastik (PA)	432ERS6W	10	2CMA101253R1000	623,00

Ölçüler (mm)

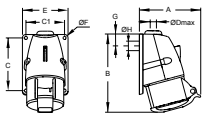

Type	A	B	C	C1	Dmax	E	F	G	H
216RS...	91	117	75	54	18/M20	66	5.5	27	23
316RS...	100	132	91	67	18/M20	79	5.5	30	23
416RS...	104	134	91	67	18/M20	79	5.5	30	23

Ölçüler (mm)

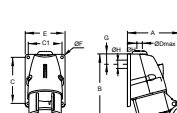

Type	A	B	C	C1	Dmax	E	F	G	H
232RS...	118	163	111	72	22/M25	85	5.5	34	29
332RS...	116	163	111	72	22/M25	85	5.5	34	29
432RS...	121	164	111	72	22/M25	85	5.5	34	29

Ölçüler (mm)

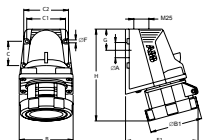

Type	A	B	ØB1	C	C1	C2	E1	ØF	G	H
216ERS...W	25	88.5	73	40	63.5	73.5	112	4.5	34.75	147
316ERS...W	25	88.5	81	40	63.5	73.5	117	4.5	34.75	150
416ERS...W	25	88.5	87	40	63.5	73.5	119	4.5	34.75	151

Ölçüler (mm)

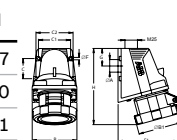





Type	A	B	ØB1	C	C1	C2	E1	ØF	G	H
232ERS...W	25	88.5	91	40	63.5	73.5	117	4.5	34.75	163
332ERS...W	25	88.5	91	40	63.5	73.5	117	4.5	34.75	163
432ERS...W	25	88.5	99	40	63.5	73.5	120	4.5	34.75	164

Endüstriyel tip fiş ve prizler

Makine Prizi - Düz - Birleştirilmiş flanşlı, düz tip



	Pin sayısı	Terminal tipi	Renk kodu	Anma gerilimi	Anma akımı	Kablo kesiti	IP derecesi	Materyal tipi	Tip kodu	Minimum sipariş adedi	Kodu	Fiyatı TL/Adet
	3	2P+E	Mavi	200...250	16A	1.5...4 mm ²	IP44	Plastik (PA)	216RU6	10	2CMA193170R1000	153,70
	3	2P+E	Kırmızı	380...415	16A	1.5...4 mm ²	IP44	Plastik (PA)	216RU9	10	2CMA193171R1000	357,20
	4	3P+E	Mavi	200...250	16A	1.5...4 mm ²	IP44	Plastik (PA)	316RU9	10	2CMA193180R1000	368,30
	4	3P+E	Kırmızı	380...415	16A	1.5...4 mm ²	IP44	Plastik (PA)	316RU6	10	2CMA193178R1000	218,30
	4	3P+E	Siyah	600...690	16A	1.5...4 mm ²	IP44	Plastik (PA)	316RU5	10	2CMA193177R1000	437,10
	5	3P+N+E	Mavi	208...250	16A	1.5...4 mm ²	IP44	Plastik (PA)	416RU9	10	2CMA193189R1000	395,20
	5	3P+N+E	Kırmızı	346...415	16A	1.5...4 mm ²	IP44	Plastik (PA)	416RU6	10	2CMA193187R1000	228,70
	5	3P+N+E	Siyah	600...690	16A	1.5...4 mm ²	IP44	Plastik (PA)	416RU5	10	2CMA126673R1000	410,10
	3	2P+E	Mavi	200...250	16A	1.5...4 mm ²	IP67	Plastik (PA)	216ERU6W	10	2CMA101291R1000	344,90
	3	2P+E	Kırmızı	380...415	16A	1.5...4 mm ²	IP67	Plastik (PA)	216ERU9W	10	2CMA101292R1000	524,90
	4	3P+E	Mavi	200...250	16A	1.5...4 mm ²	IP67	Plastik (PA)	316ERU9W	10	2CMA101298R1000	561,90
	4	3P+E	Kırmızı	380...415	16A	1.5...4 mm ²	IP67	Plastik (PA)	316ERU6W	10	2CMA101296R1000	415,40
	4	3P+E	Siyah	600...690	16A	1.5...4 mm ²	IP67	Plastik (PA)	316ERU5W	10	2CMA101295R1000	563,80
	5	3P+N+E	Mavi	208...250	16A	1.5...4 mm ²	IP67	Plastik (PA)	416ERU9W	10	2CMA101304R1000	582,80
	5	3P+N+E	Kırmızı	346...415	16A	1.5...4 mm ²	IP67	Plastik (PA)	416ERU6W	10	2CMA101302R1000	387,60
	3	2P+E	Mavi	200...250	32A	2.5...10 mm ²	IP44	Plastik (PA)	232RU6	10	2CMA193242R1000	225,20
	4	3P+E	Mavi	200...250	32A	2.5...10 mm ²	IP44	Plastik (PA)	332RU9	10	2CMA193252R1000	515,90
	4	3P+E	Kırmızı	380...415	32A	2.5...10 mm ²	IP44	Plastik (PA)	332RU6	10	2CMA193250R1000	264,40
	4	3P+E	Siyah	600...690	32A	2.5...10 mm ²	IP44	Plastik (PA)	332RU5	10	2CMA193249R1000	515,90
	5	3P+N+E	Mavi	208...250	32A	2.5...10 mm ²	IP44	Plastik (PA)	432RU9	10	2CMA101699R1000	511,90
	5	3P+N+E	Kırmızı	346...415	32A	2.5...10 mm ²	IP44	Plastik (PA)	432RU6	10	2CMA193259R1000	303,40
	5	3P+N+E	Siyah	600...690	32A	2.5...10 mm ²	IP44	Plastik (PA)	432RU5	10	2CMA126674R1000	562,80
	3	2P+E	Mavi	200...250	32A	2.5...10 mm ²	IP67	Plastik (PA)	232ERU6W	10	2CMA101308R1000	443,20
	3	2P+E	Kırmızı	380...415	32A	2.5...10 mm ²	IP67	Plastik (PA)	232ERU9W	10	2CMA101309R1000	594,80
	4	3P+E	Mavi	200...250	32A	2.5...10 mm ²	IP67	Plastik (PA)	332ERU9W	10	2CMA101315R1000	616,70
	4	3P+E	Kırmızı	380...415	32A	2.5...10 mm ²	IP67	Plastik (PA)	332ERU6W	10	2CMA101313R1000	480,90
	5	3P+N+E	Mavi	208...250	32A	2.5...10 mm ²	IP67	Plastik (PA)	432ERU9W	10	2CMA101321R1000	642,70
	5	3P+N+E	Kırmızı	346...415	32A	2.5...10 mm ²	IP67	Plastik (PA)	432ERU6W	10	2CMA101319R1000	480,90

Ölçüler (mm)

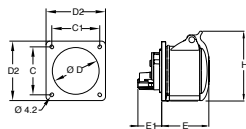

Type	C	C1	D	D2	E	E1	H
216RU...	60-61	60-61	49	75	56	29	79
316RU...	60-61	60-61	59	75	58	30	87
416RU...	60-61	60-61	59	75	60	31	89

Ölçüler (mm)

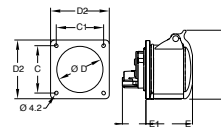

Type	C	C1	D	D2	E	E1	H
232RU...	60-61	60-61	66	75	70	34	93
332RU...	60-61	60-61	66	75	70	34	93
432RU...	60-61	60-61	66	75	71	34	99

Ölçüler (mm)

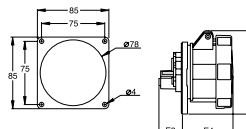

Type	B	E3	E4
216ERU...W	103	27	60
316ERU...W	98	28	60
416ERU...W	99	28	60

Ölçüler (mm)

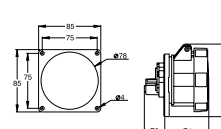

Type	B	E3	E4
232ERU...W	98	31	70
332ERU...W	98	31	70
432ERU...W	104	32	69

Endüstriyel tip fiş ve prizler

Makine Prizi - Açılı - Birleştirilmiş flanşlı, açılı tip



Pin sayısı	Terminal tipi	Renk kodu	Anma gerilimi	Anma akımı	Kablo kesiti	IP derecesi	Materyal tipi	Tip kodu	Minimum sipariş adedi	Kodu	Fiyatı TL/Adet
3	2P+E	Mavi	200...250	16A	1.5...4 mm ²	IP44	Plastik (PA)	216RAU6	10	2CMA193218R1000	153,70
3	2P+E	Kırmızı	380...415	16A	1.5...4 mm ²	IP44	Plastik (PA)	216RAU9	10	2CMA193219R1000	357,20
4	3P+E	Mavi	200...250	16A	1.5...4 mm ²	IP44	Plastik (PA)	316RAU9	10	2CMA193228R1000	368,30
4	3P+E	Kırmızı	380...415	16A	1.5...4 mm ²	IP44	Plastik (PA)	316RAU6	10	2CMA193226R1000	239,40
4	3P+E	Siyah	600...690	16A	1.5...4 mm ²	IP44	Plastik (PA)	316RAU5	10	2CMA193225R1000	486,00
5	3P+N+E	Mavi	208...250	16A	1.5...4 mm ²	IP44	Plastik (PA)	416RAU9	10	2CMA193237R1000	431,20
5	3P+N+E	Kırmızı	346...415	16A	1.5...4 mm ²	IP44	Plastik (PA)	416RAU6	10	2CMA193235R1000	228,70
5	3P+N+E	Siyah	600...690	16A	1.5...4 mm ²	IP44	Plastik (PA)	416RAU5	10	2CMA126678R1000	459,00
3	2P+E	Mavi	200...250	32A	2.5...10 mm ²	IP44	Plastik (PA)	232RAU6	10	2CMA193266R1000	225,20
4	3P+E	Mavi	200...250	32A	2.5...10 mm ²	IP44	Plastik (PA)	332RAU9	10	2CMA193276R1000	515,90
4	3P+E	Kırmızı	380...415	32A	2.5...10 mm ²	IP44	Plastik (PA)	332RAU6	10	2CMA193274R1000	264,40
4	3P+E	Siyah	600...690	32A	2.5...10 mm ²	IP44	Plastik (PA)	332RAU5	10	2CMA193273R1000	560,90
5	3P+N+E	Kırmızı	346...415	32A	2.5...10 mm ²	IP44	Plastik (PA)	432RAU6	10	2CMA193283R1000	303,40
5	3P+N+E	Siyah	600...690	32A	2.5...10 mm ²	IP44	Plastik (PA)	432RAU5	10	2CMA126679R1000	578,80

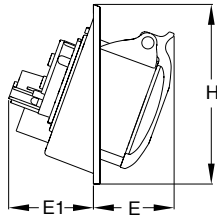
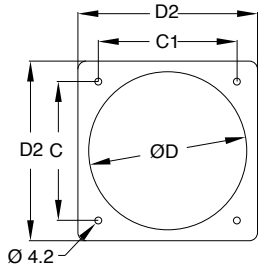

Ölçüler (mm)

Type	C	C1	D	D2	E	E1	H
216RAU...	85	85	98	110	48	48	110
316RAU...	85	85	98	110	50	48	110
416RAU...	85	85	98	110	51	50	110

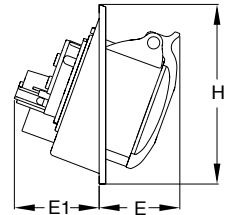
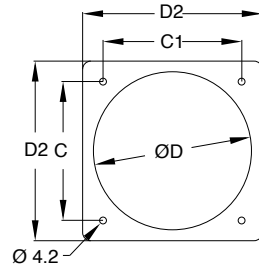

Ölçüler (mm)

Type	C	C1	D	D2	E	E1	H
232RAU...	85	85	98	110	61	53	110
332RAU...	85	85	98	110	61	53	110
432RAU...	85	85	98	110	63	54	110

Endüstriyel tip fiş ve prizler

Faz Dönüştürücü Fiş



Pin sayısı	Terminal tipi	Renk kodu	Anma gerilimi	Anma akımı	Kablo kesiti	IP derecesi	Materyal tipi	Tip kodu	Minimum sipariş adedi	Kodu	Fiyatı TL/Adet
5	3P+N+E	Kırmızı	346...415	16A	1...2.5 mm ²	IP44	Plastik (PA)	416EPFV6	10	2CMA106228R1000	866,10

Faz Dönüştürücü Makine Fişi - Düz

Pin sayısı	Terminal tipi	Renk kodu	Anma gerilimi	Anma akımı	Kablo kesiti	IP derecesi	Materyal tipi	Tip kodu	Minimum sipariş adedi	Kodu	Fiyatı TL/Adet
5	3P+N+E	Kırmızı	346...415	16A	1...2.5 mm ²	IP44	Plastik (PA)	416BUFV6	10	2CMA168159R1000	562,80

Faz Dönüştürücü Duvar Fişi

Pin sayısı	Terminal tipi	Renk kodu	Anma gerilimi	Anma akımı	Kablo kesiti	IP derecesi	Materyal tipi	Tip kodu	Minimum sipariş adedi	Kodu	Fiyatı TL/Adet
5	3P+N+E	Kırmızı	346...415	16A	1...2.5 mm ²	IP44	Plastik (PA)	416BSFV6	10	2CMA168169R1000	562,80

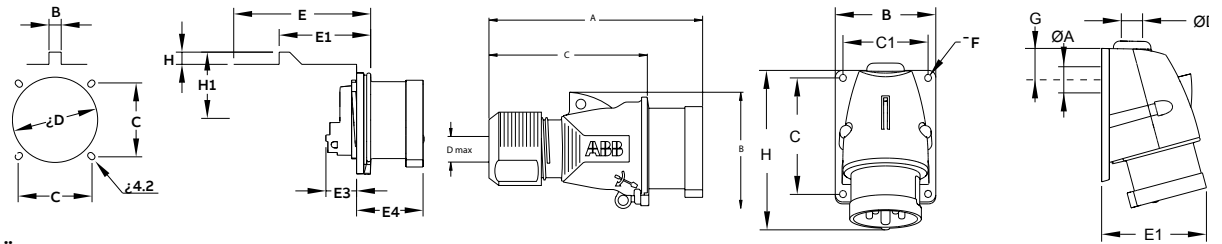

Ölçüler (mm)

Type	B	C	D	E	E1	E3	E4	H	H1
416BUFV6	9	60-61	59	90	52.5	21.0	46.5	7	38.0

Type	A	B	C	C1	Dmax	E1	F	G	H
416EPFV6	23	66	75	54	18/M20				
416BSFV	23	79	91	67	18/M20	81	5.5	30	125

Endüstriyel tip fiş ve prizler

Eğlence Sistemi Uygulamaları İçin Fişler - Eğlence sistemi uygulamaları içindir. Sıkıştırma rakorlu kablo girişi



Pin sayısı	Terminal tipi	Renk kodu	Anma gerilimi	Anma akımı	Kablo kesiti	IP derecesi	Materyal tipi	Tip kodu	Minimum sipariş adedi	Kodu	Fiyatı TL/Adet
3	2P+E	Mavi	200...250	16A	1...2.5 mm ²	IP44	Plastik (PA)	216EP6B	10	2CMA103579R1000	292,40
3	2P+E	Kırmızı	380...415	16A	1...2.5 mm ²	IP44	Plastik (PA)	216EP9B	10	2CMA103598R1000	313,30
4	3P+E	Mavi	200...250	16A	1...2.5 mm ²	IP44	Plastik (PA)	316EP9B	10	2CMA103585R1000	424,20
4	3P+E	Kırmızı	380...415	16A	1...2.5 mm ²	IP44	Plastik (PA)	316EP6B	10	2CMA103584R1000	322,40
5	3P+N+E	Mavi	208...250	16A	1...2.5 mm ²	IP44	Plastik (PA)	416EP9B	10	2CMA103599R1000	473,00
5	3P+N+E	Kırmızı	346...415	16A	1...2.5 mm ²	IP44	Plastik (PA)	416EP6B	10	2CMA103591R1000	368,30
3	2P+E	Mavi	200...250	32A	2.5...6 mm ²	IP44	Plastik (PA)	232EP6B	10	2CMA103581R1000	415,20
3	2P+E	Kırmızı	380...415	32A	2.5...6 mm ²	IP44	Plastik (PA)	232EP9B	10	2CMA103600R1000	430,10
4	3P+E	Mavi	200...250	32A	2.5...6 mm ²	IP44	Plastik (PA)	332EP9B	10	2CMA103589R1000	603,70
4	3P+E	Kırmızı	380...415	32A	2.5...6 mm ²	IP44	Plastik (PA)	332EP6B	10	2CMA103588R1000	496,00
5	3P+N+E	Mavi	208...250	32A	2.5...6 mm ²	IP44	Plastik (PA)	432EP9B	10	2CMA103601R1000	616,70
5	3P+N+E	Kırmızı	346...415	32A	2.5...6 mm ²	IP44	Plastik (PA)	432EP6B	10	2CMA103593R1000	494,90

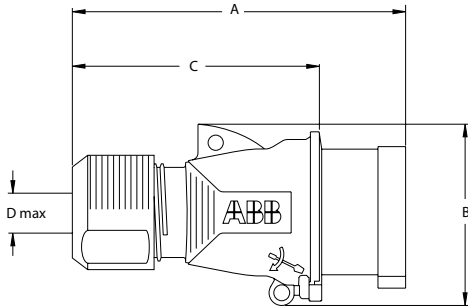

Ölçüler (mm)

Type	A	B	C	Dmax
216EP...B	127	62.5	88.5	14
316EP...B	144	74.5	106	17
416EP...B	144	78	106	17

Type	A	B	C	C1
232EP...B	167	82.5	121	22
332EP...B	167	82.5	121	22
432EP...B	167	87.5	121	22

Endüstriyel tip fiş ve prizler

Eğlence Sistem Uygulamaları İçin Uzatma Prizi - Eğlence sistemi uygulamaları içindir. Sıkıştırma rakorlu kablo girişi



Pin sayısı	Terminal tipi	Renk kodu	Anma gerilimi	Anma akımı	Kablo kesiti	IP derecesi	Materyal tipi	Tip kodu	Minimum sipariş adedi	Kodu	Fiyatı TL/Adet
3	2P+E	Mavi	200...250	16A	1...2.5 mm ²	IP44	Plastik (PA)	216EC6B	10	2CMA103578R1000	383,30
3	2P+E	Kırmızı	380...415	16A	1...2.5 mm ²	IP44	Plastik (PA)	216EC9B	10	2CMA103594R1000	404,20
4	3P+E	Mavi	200...250	16A	1...2.5 mm ²	IP44	Plastik (PA)	316EC9B	10	2CMA103583R1000	609,80
4	3P+E	Kırmızı	380...415	16A	1...2.5 mm ²	IP44	Plastik (PA)	316EC6B	10	2CMA103582R1000	461,10
5	3P+N+E	Mavi	208...250	16A	1...2.5 mm ²	IP44	Plastik (PA)	416EC9B	10	2CMA103595R1000	462,00
5	3P+N+E	Kırmızı	346...415	16A	1...2.5 mm ²	IP44	Plastik (PA)	416EC6B	10	2CMA103590R1000	462,00
3	2P+E	Mavi	200...250	32A	2.5...6 mm ²	IP44	Plastik (PA)	232EC6B	10	2CMA103580R1000	501,00
3	2P+E	Kırmızı	380...415	32A	2.5...6 mm ²	IP44	Plastik (PA)	232EC9B	10	2CMA103596R1000	562,80
4	3P+E	Mavi	200...250	32A	2.5...6 mm ²	IP44	Plastik (PA)	332EC9B	10	2CMA103587R1000	746,40
4	3P+E	Kırmızı	380...415	32A	2.5...6 mm ²	IP44	Plastik (PA)	332EC6B	10	2CMA103586R1000	580,70
5	3P+N+E	Mavi	208...250	32A	2.5...6 mm ²	IP44	Plastik (PA)	432EC9B	10	2CMA103597R1000	648,60
5	3P+N+E	Kırmızı	346...415	32A	2.5...6 mm ²	IP44	Plastik (PA)	432EC6B	10	2CMA103592R1000	593,80

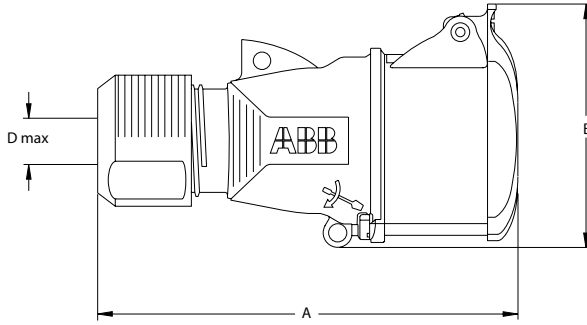

Ölçüler (mm)

Type	A	B	Dmax
216EC...B	135.5	74.5	14
316EC...B	155	87	17
416EC...B	156	90.5	17
232EC...B	182	93.5	22
332EC...B	182	93.5	22
432EC...B	182.5	99	22

Endüstriyel tip fiş ve prizler

Eğlence Sistemi Uygulamaları İçin Fişler - Eğlence sistemi uygulamaları içindir. Sıkıştırma rakorlu kablo girişi



Pin sayısı	Terminal tipi	Renk kodu	Anma gerilimi	Anma akımı	Kablo kesiti	IP derecesi	Materyal tipi	Tip kodu	Minimum sipariş adedi	Kodu	Fiyatı TL/Adet
3	2P+E	Mavi	200...250	16A	1...2.5 mm ²	IP44	Plastik (PA)	216BS6B	10	2CMA101027R1000	357,20
3	2P+E	Kırmızı	380...415	16A	1...2.5 mm ²	IP44	Plastik (PA)	216BS9B	10	2CMA101058R1000	407,20
4	3P+E	Mavi	200...250	16A	1...2.5 mm ²	IP44	Plastik (PA)	316BS9B	10	2CMA101059R1000	494,00
4	3P+E	Kırmızı	380...415	16A	1...2.5 mm ²	IP44	Plastik (PA)	316BS6B	10	2CMA101028R1000	494,00
5	3P+N+E	Mavi	208...250	16A	1...2.5 mm ²	IP44	Plastik (PA)	416BS9B	10	2CMA101060R1000	606,70
5	3P+N+E	Kırmızı	346...415	16A	1...2.5 mm ²	IP44	Plastik (PA)	416BS6B	10	2CMA101029R1000	502,00
3	2P+E	Mavi	200...250	32A	2.5...6 mm ²	IP44	Plastik (PA)	232BS6B	10	2CMA101030R1000	515,90
3	2P+E	Kırmızı	380...415	32A	2.5...6 mm ²	IP44	Plastik (PA)	232BS9B	10	2CMA101061R1000	572,90
4	3P+E	Mavi	200...250	32A	2.5...6 mm ²	IP44	Plastik (PA)	332BS9B	10	2CMA101062R1000	615,70
4	3P+E	Kırmızı	380...415	32A	2.5...6 mm ²	IP44	Plastik (PA)	332BS6B	10	2CMA101031R1000	626,70
5	3P+N+E	Mavi	208...250	32A	2.5...6 mm ²	IP44	Plastik (PA)	432BS9B	10	2CMA101063R1000	745,40
5	3P+N+E	Kırmızı	346...415	32A	2.5...6 mm ²	IP44	Plastik (PA)	432BS6B	10	2CMA101032R1000	585,80

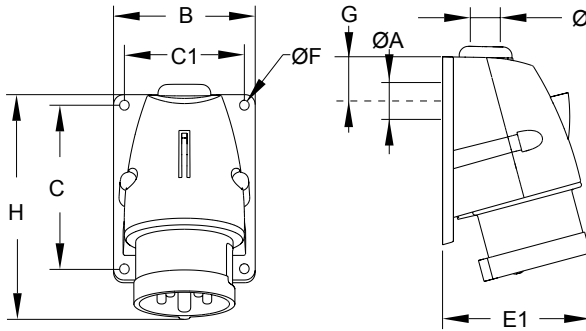

Ölçüler (mm)

Type	A	B	C	C1	Dmax	E1	F	G	H
216BS...B	23	66	75	54	18/M20	72	5.5	27	110
316BS...B	23	79	91	67	18/M20	78	5.5	30	124
416BS...B	23	79	91	67	18/M20	81	5.5	30	125
232BS...B	29	85	111	72	22/M25	94	5.5	34	153
332BS...B	29	85	111	72	22/M25	94	5.5	34	153
432ES...B	29	85	111	72	22/M25	96	5.5	34	154

Endüstriyel tip fiş ve prizler

Eğlence Sistem Uygulamaları İçin Duvar Prizi -

Eğlence sistemi uygulamaları içindir. Üstten kablo girişi için esnek membran ve metrik M20 dişli, arkadan kablo girişi için kırılabilir alan



Pin sayısı	Terminal tipi	Renk kodu	Anma gerilimi	Anma akımı	Kablo kesiti	IP derecesi	Materyal tipi	Tip kodu	Minimum sipariş adedi	Kodu	Fiyatı TL/Adet
3	2P+E	Mavi	200...250	16A	1...2.5 mm ²	IP44	Plastik (PA)	216RS6B	10	2CMA101021R1000	407,20
3	2P+E	Kırmızı	380...415	16A	1...2.5 mm ²	IP44	Plastik (PA)	216RS9B	10	2CMA101052R1000	474,00
4	3P+E	Mavi	200...250	16A	1...2.5 mm ²	IP44	Plastik (PA)	316RS9B	10	2CMA101053R1000	602,80
4	3P+E	Kırmızı	380...415	16A	1...2.5 mm ²	IP44	Plastik (PA)	316RS6B	10	2CMA101022R1000	595,70
5	3P+N+E	Mavi	208...250	16A	1...2.5 mm ²	IP44	Plastik (PA)	416RS9B	10	2CMA101054R1000	587,70
5	3P+N+E	Kırmızı	346...415	16A	1...2.5 mm ²	IP44	Plastik (PA)	416RS6B	10	2CMA101023R1000	587,70
3	2P+E	Mavi	200...250	32A	2.5...6 mm ²	IP44	Plastik (PA)	232RS6B	10	2CMA101024R1000	611,70
3	2P+E	Kırmızı	380...415	32A	2.5...6 mm ²	IP44	Plastik (PA)	232RS9B	10	2CMA101055R1000	675,60
4	3P+E	Mavi	200...250	32A	2.5...6 mm ²	IP44	Plastik (PA)	332RS9B	10	2CMA101056R1000	699,60
4	3P+E	Kırmızı	380...415	32A	2.5...6 mm ²	IP44	Plastik (PA)	332RS6B	10	2CMA101025R1000	693,50
5	3P+N+E	Mavi	208...250	32A	2.5...6 mm ²	IP44	Plastik (PA)	432RS9B	10	2CMA101057R1000	761,40
5	3P+N+E	Kırmızı	346...415	32A	2.5...6 mm ²	IP44	Plastik (PA)	432RS6B	10	2CMA101026R1000	708,50

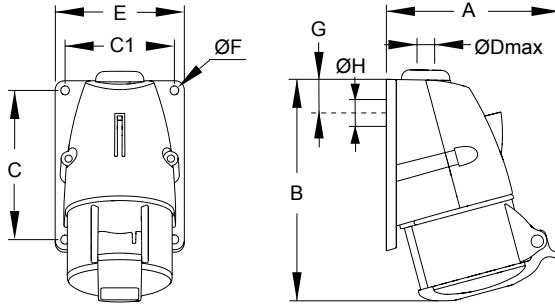

Ölçüler (mm)

Type	A	B	C	C1	Dmax	E1	F	G	H
216RS...B	91	117	75	54	18/M20	66	5.5	27	23
316RS...B	100	132	91	67	18/M20	79	5.5	30	23
416RS...B	104	134	91	67	18/M20	79	5.5	30	23
232RS...B	118	163	111	72	22/M25	85	5.5	34	29
332RS...B	116	163	111	72	22/M25	85	5.5	34	29
432RS...B	121	164	111	72	22/M25	85	5.5	34	29

Endüstriyel tip fiş ve prizler

Eğlence Sistem Uygulamaları İçin Makine Prizi - Düz - Birleştirilmiş flanşlı, düz tip



Pin sayısı	Terminal tipi	Renk kodu	Anma gerilimi	Anma akımı	Kablo kesiti	IP derecesi	Materyal tipi	Tip kodu	Minimum sipariş adedi	Kodu	Fiyatı TL/Adet
3	2P+E	Mavi	200...250	16A	1.5...4 mm ²	IP44	Plastik (PA)	216RU6B	10	2CMA101639R1000	283,40
5	3P+N+E	Kırmızı	346...415	16A	1.5...4 mm ²	IP44	Plastik (PA)	416RU6B	10	2CMA101640R1000	498,00
5	3P+N+E	Kırmızı	346...415	32A	2.5...10 mm ²	IP44	Plastik (PA)	432RU6B	10	2CMA101641R1000	612,70

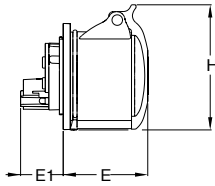
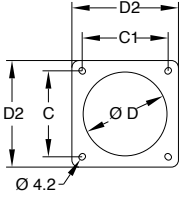

Ölçüler (mm)

Type	C	C1	D	D2	E	E1	H
216RU6B	91	117	75	54	18/M20	66	5.5
416RU6B	100	132	91	67	18/M20	79	5.5
432RU6B	121	164	111	72	22/M25	85	5.5

Eğlence Sistem Uygulamaları İçin Makine Prizi - Açılı - Küçültülmüş flanşlı, açılı tip

Pin sayısı	Terminal tipi	Renk kodu	Anma gerilimi	Anma akımı	Kablo kesiti	IP derecesi	Materyal tipi	Tip kodu	Minimum sipariş adedi	Kodu	Fiyatı TL/Adet
3	2P+E	Mavi	200...250	16A	1.5...4 mm ²	IP44	Plastik (PA)	216RAM6B	10	2CMA100543R1000	357,20
3	2P+E	Kırmızı	380...415	16A	1.5...4 mm ²	IP44	Plastik (PA)	216RAM9B	10	2CMA101048R1000	357,20
4	3P+E	Mavi	200...250	16A	1.5...4 mm ²	IP44	Plastik (PA)	316RAM9B	10	2CMA100873R1000	434,10
4	3P+E	Kırmızı	380...415	16A	1.5...4 mm ²	IP44	Plastik (PA)	316RAM6B	10	2CMA100544R1000	446,10
5	3P+N+E	Mavi	208...250	16A	1.5...4 mm ²	IP44	Plastik (PA)	416RAM9B	10	2CMA101049R1000	399,20
5	3P+N+E	Kırmızı	346...415	16A	1.5...4 mm ²	IP44	Plastik (PA)	416RAM6B	10	2CMA100545R1000	405,20
3	2P+E	Mavi	200...250	32A	2.5...10 mm ²	IP44	Plastik (PA)	232RAM6B	10	2CMA100546R1000	511,90
3	2P+E	Kırmızı	380...415	32A	2.5...10 mm ²	IP44	Plastik (PA)	232RAM9B	10	2CMA101050R1000	500,00
4	3P+E	Mavi	200...250	32A	2.5...10 mm ²	IP44	Plastik (PA)	332RAM9B	10	2CMA100546R1000	686,60
4	3P+E	Kırmızı	380...415	32A	2.5...10 mm ²	IP44	Plastik (PA)	332RAM6B	10	2CMA101050R1000	546,80
5	3P+N+E	Mavi	208...250	32A	2.5...10 mm ²	IP44	Plastik (PA)	432RAM9B	10	2CMA101051R1000	570,80
5	3P+N+E	Kırmızı	346...415	32A	2.5...10 mm ²	IP44	Plastik (PA)	432RAM6B	10	2CMA100548R1000	570,80

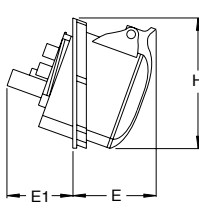
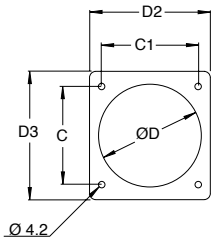

Ölçüler (mm)

Type	C	C1	D	D2	D3	E	E1	H
216RAM...B	55	55	63	70	78	53	42	76
316RAM...B	66	66	78	83	89	53	46	85
416RAM...B	66	66	78	83	89	55	48	89
232RAM...B	75	75	87	93	99	61	52	98
332RAM...B	75	75	87	93	99	61	52	98
432RAM...B	75	75	87	93	99	64	52	101

Endüstriyel tip fiş ve prizler

IP44 ürünler için membran kablo girişi, pilot kontaklı -
IP67 ürünler için sıkıştırma rakorlu kablo girişi, içte ve dışta kablo kelepçesi, pilot kontaklı



	Pin sayısı	Terminal tipi	Renk kodu	Anma gerilimi	Anma akımı	Kablo kesiti	IP derecesi	Materyal tipi	Tip kodu	Minimum sipariş adedi	Kodu	Fiyatı TL/Adet
	3	2P+E	Mavi	200...250	63A	4...16 mm ²	IP44	Plastik Muhafaza (PBT)	263P6	2	2CMA166742R1000	961,80
	4	3P+E	Mavi	200...250	63A	4...16 mm ²	IP44	Plastik Muhafaza (PBT)	363P9	2	2CMA166756R1000	1.373,00
	4	3P+E	Kırmızı	380...415	63A	4...16 mm ²	IP44	Plastik Muhafaza (PBT)	363P6	2	2CMA166752R1000	934,20
	4	3P+E	Siyah	600...690	63A	4...16 mm ²	IP44	Plastik Muhafaza (PBT)	363P5	2	2CMA166750R1000	1.373,00
	5	3P+N+E	Kırmızı	346...415	63A	4...16 mm ²	IP44	Plastik Muhafaza (PBT)	463P6	2	2CMA166764R1000	1.264,00
	3	2P+E	Mavi	200...250	63A	4...16 mm ²	IP67	Plastik Muhafaza (PBT)	263P6W	2	2CMA166776R1000	1.166,00
	3	2P+E	Kırmızı	380...415	63A	4...16 mm ²	IP67	Plastik Muhafaza (PBT)	263P9W	2	2CMA166778R1000	1.858,00
	4	3P+E	Mavi	200...250	63A	4...16 mm ²	IP67	Plastik Muhafaza (PBT)	363P9W	2	2CMA166790R1000	1.919,00
	4	3P+E	Kırmızı	380...415	63A	4...16 mm ²	IP67	Plastik Muhafaza (PBT)	363P6W	2	2CMA166786R1000	1.256,00
	4	3P+E	Siyah	600...690	63A	4...16 mm ²	IP67	Plastik Muhafaza (PBT)	363P5W	2	2CMA166784R1000	1.919,00
	5	3P+N+E	Mavi	208...250	63A	4...16 mm ²	IP67	Plastik Muhafaza (PBT)	463P9W	2	2CMA166802R1000	2.065,00
	5	3P+N+E	Kırmızı	346...415	63A	4...16 mm ²	IP67	Plastik Muhafaza (PBT)	463P6W	2	2CMA166798R1000	1.388,00
	3	2P+E	Mavi	200...250	125A	16...50 mm ²	IP67	Plastik Muhafaza (PBT)	2125P6W	2	2CMA166810R1000	2.700,00
	4	3P+E	Mavi	200...250	125A	16...50 mm ²	IP67	Plastik Muhafaza (PBT)	3125P9W	2	2CMA166820R1000	5.906,00
	4	3P+E	Kırmızı	380...415	125A	16...50 mm ²	IP67	Plastik Muhafaza (PBT)	3125P6W	2	2CMA166816R1000	2.885,00
	4	3P+E	Siyah	600...690	125A	16...50 mm ²	IP67	Plastik Muhafaza (PBT)	3125P5W	2	2CMA166815R1000	5.906,00
	5	3P+N+E	Mavi	208...250	125A	16...50 mm ²	IP67	Plastik Muhafaza (PBT)	4125P9W	2	2CMA166832R1000	6.353,00
	5	3P+N+E	Kırmızı	346...415	125A	16...50 mm ²	IP67	Plastik Muhafaza (PBT)	4125P6W	2	2CMA166828R1000	3.311,00
	5	3P+N+E	Siyah	600...690	125A	16...50 mm ²	IP67	Plastik Muhafaza (PBT)	4125P5W	2	2CMA126658R1000	6.353,00

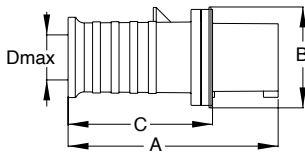

Ölçüler (mm)

Type	A	B	C	Dmax
263-463P..	215	103	148	35

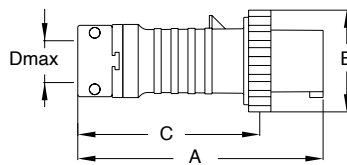

Ölçüler (mm)

Type	A	B	C	Dmax
263-463P.W	275	114	213	41

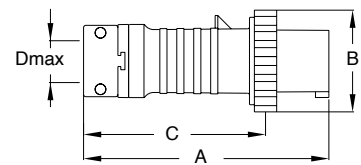



Ölçüler (mm)

Type	A	B	C	Dmax
2125-4125P.W	313	130	242	48

Endüstriyel tip fiş ve prizler

Uzatma Prizi -IP44 ürünler için membran kablo girişi, pilot kontaklı
IP67 ürünler için sıkıştırma rakorlu kablo girişi, içte ve dışta kablo kelepçesi, pilot kontaklı



Pin sayısı	Terminal tipi	Renk kodu	Anma gerilimi	Anma akımı	Kablo kesiti	IP derecesi	Materyal tipi	Tip kodu	Minimum sipariş adedi	Kodu	Fiyatı TL/Adet
	3	2P+E	Mavi	200...250	63A	4...16 mm ²	IP44 Plastik Muhafaza (PBT)	263C6	2CMA166840R1000	1.104,00	
	3	2P+E	Kırmızı	380...415	63A	4...16 mm ²	IP44 Plastik Muhafaza (PBT)	263C9	2CMA166842R1000	1.791,00	
	4	3P+E	Mavi	200...250	63A	4...16 mm ²	IP44 Plastik Muhafaza (PBT)	363C9	2CMA166854R1000	1.853,00	
	4	3P+E	Kırmızı	380...415	63A	4...16 mm ²	IP44 Plastik Muhafaza (PBT)	363C6	2CMA166850R1000	1.346,00	
	4	3P+E	Siyah	600...690	63A	4...16 mm ²	IP44 Plastik Muhafaza (PBT)	363C5	2CMA166848R1000	1.853,00	
	5	3P+N+E	Mavi	200...250	63A	4...16 mm ²	IP44 Plastik Muhafaza (PBT)	463C9	2CMA166866R1000	1.990,00	
	5	3P+N+E	Kırmızı	346...415	63A	4...16 mm ²	IP44 Plastik Muhafaza (PBT)	463C6	2CMA166862R1000	1.861,00	
	5	3P+N+E	Siyah	600...690	63A	4...16 mm ²	IP44 Plastik Muhafaza (PBT)	463C5	2CMA126661R1000	1.990,00	
	3	2P+E	Mavi	200...250	63A	4...16 mm ²	IP67 Plastik Muhafaza (PBT)	263C6W	2CMA166874R1000	1.482,00	
	3	2P+E	Kırmızı	380...415	63A	4...16 mm ²	IP67 Plastik Muhafaza (PBT)	263C9W	2CMA166876R1000	2.507,00	
	4	3P+E	Mavi	200...250	63A	4...16 mm ²	IP67 Plastik Muhafaza (PBT)	363C9W	2CMA166898R1000	2.593,00	
	4	3P+E	Kırmızı	380...415	63A	4...16 mm ²	IP67 Plastik Muhafaza (PBT)	363C6W	2CMA166894R1000	1.558,00	
	4	3P+E	Siyah	600...690	63A	4...16 mm ²	IP67 Plastik Muhafaza (PBT)	363C5W	2CMA166892R1000	2.593,00	
	5	3P+N+E	Mavi	208...250	63A	4...16 mm ²	IP67 Plastik Muhafaza (PBT)	463C9W	2CMA166910R1000	2.787,00	
	5	3P+N+E	Kırmızı	346...415	63A	4...16 mm ²	IP67 Plastik Muhafaza (PBT)	463C6W	2CMA166906R1000	2.053,00	
	3	2P+E	Mavi	200...250	125A	16...50 mm ²	IP67 Plastik Muhafaza (PBT)	2125C6W	2CMA166918R1000	2.820,00	
	4	3P+E	Mavi	200...250	125A	16...50 mm ²	IP67 Plastik Muhafaza (PBT)	3125C9W	2CMA166928R1000	7.975,00	
	4	3P+E	Kırmızı	380...415	125A	16...50 mm ²	IP67 Plastik Muhafaza (PBT)	3125C6W	2CMA166924R1000	3.184,00	
	4	3P+E	Kırmızı	380...415	125A	16...50 mm ²	IP67 Plastik Muhafaza (PBT)	3125C6W LP*	2CMA169211R1000	7.975,00	
	4	3P+E	Siyah	600...690	125A	16...50 mm ²	IP67 Plastik Muhafaza (PBT)	3125C5W	2CMA166923R1000	7.975,00	
	5	3P+N+E	Mavi	208...250	125A	16...50 mm ²	IP67 Plastik Muhafaza (PBT)	4125C9W	2CMA166940R1000	8.575,00	
	5	3P+N+E	Kırmızı	346...415	125A	16...50 mm ²	IP67 Plastik Muhafaza (PBT)	4125C6W	2CMA166936R1000	3.401,00	
	5	3P+N+E	Kırmızı	346...415	125A	16...50 mm ²	IP67 Plastik Muhafaza (PBT)	4125C6W LP*	2CMA169212R1000	7.145,00	

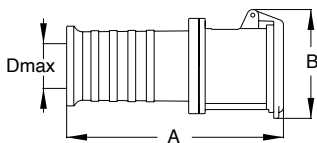

Ölçüler (mm)

Type	A	B	Dmax
263-463C..	224	112	35

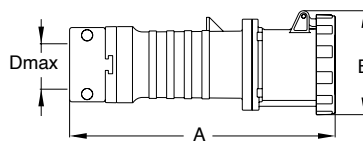

Ölçüler (mm)

Type	A	B	Dmax
263-463C..W	286	111	41

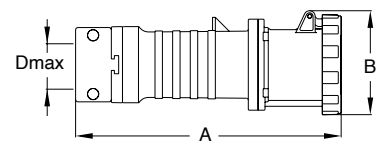



Ölçüler (mm)

Type	A	B	Dmax
2125-4125C..W	325	122	48

Endüstriyel tip fiş ve prizler

Duvar Prizi- IP44 ürünler için M32 kablo girişi, arkadan kablo girişi için kırılabilir alan
IP67 63A ürünler için Ø32 mm kablo girişi
IP67 125A ürünler için Ø50 mm kablo girişi



Pin sayısı	Terminal tipi	Renk kodu	Anma gerilimi	Anma akımı	Kablo kesiti	IP derecesi	Materyal tipi	Tip kodu	Minimum sipariş adedi	Kodu	Fiyatı TL/Adet
	3	2P+E	Mavi	200...250	63A	6...25 mm ²	IP44 Plastik Muhafaza (PBT)	263RS6	1	2CMA167476R1000	1.346,00
	3	2P+E	Kırmızı	380...415	63A	6...25 mm ²	IP44 Plastik Muhafaza (PBT)	263RS9	1	2CMA167478R1000	2.123,00
	4	3P+E	Mavi	200...250	63A	6...25 mm ²	IP44 Plastik Muhafaza (PBT)	363RS9	1	2CMA167502R1000	2.196,00
	4	3P+E	Kırmızı	380...415	63A	6...25 mm ²	IP44 Plastik Muhafaza (PBT)	363RS6	1	2CMA167498R1000	1.474,00
	4	3P+E	Siyah	600...690	63A	6...25 mm ²	IP44 Plastik Muhafaza (PBT)	363RS5	1	2CMA167496R1000	2.196,00
	5	3P+N+E	Mavi	200...250	63A	6...25 mm ²	IP44 Plastik Muhafaza (PBT)	463RS9	1	2CMA167488R1000	2.360,00
	5	3P+N+E	Kırmızı	346...415	63A	6...25 mm ²	IP44 Plastik Muhafaza (PBT)	463RS6	1	2CMA167484R1000	1.632,00
	5	3P+N+E	Siyah	600...690	63A	6...25 mm ²	IP44 Plastik Muhafaza (PBT)	463RS5	1	2CMA126668R1000	2.360,00
	3	2P+E	Mavi	200...250	63A	6...25 mm ²	IP67 Plastik Muhafaza (PBT)	263RS6W	1	2CMA167306R1000	1.603,00
	3	2P+E	Kırmızı	380...415	63A	6...25 mm ²	IP67 Plastik Muhafaza (PBT)	263RS9W	1	2CMA167308R1000	2.973,00
	4	3P+E	Mavi	200...250	63A	6...25 mm ²	IP67 Plastik Muhafaza (PBT)	363RS9W	1	2CMA167320R1000	3.073,00
	4	3P+E	Kırmızı	380...415	63A	6...25 mm ²	IP67 Plastik Muhafaza (PBT)	363RS6W	1	2CMA167316R1000	1.668,00
	4	3P+E	Siyah	600...690	63A	6...25 mm ²	IP67 Plastik Muhafaza (PBT)	363RS5W	1	2CMA167314R1000	3.073,00
	5	3P+N+E	Mavi	208...250	63A	6...25 mm ²	IP67 Plastik Muhafaza (PBT)	463RS9W	1	2CMA126671R1000	3.303,00
		5	3P+N+E	Kırmızı	346...415	63A	6...25 mm ²	IP67 Plastik Muhafaza (PBT)	463RS6W	1	2CMA167328R1000
5		3P+N+E	Siyah	600...690	63A	6...25 mm ²	IP67 Plastik Muhafaza (PBT)	463RS5W	1	2CMA167332R1000	3.303,00
3		2P+E	Mavi	200...250	125A	16...70 mm ²	IP67 Plastik Muhafaza (PBT)	2125RS6W	1	2CMA167246R1000	3.153,00
4		3P+E	Mavi	200...250	125A	16...70 mm ²	IP67 Plastik Muhafaza (PBT)	3125RS9W	1	2CMA167256R1000	9.451,00
4		3P+E	Kırmızı	380...415	125A	16...70 mm ²	IP67 Plastik Muhafaza (PBT)	3125RS6W	1	2CMA167252R1000	3.923,00
4		3P+E	Siyah	600...690	125A	16...70 mm ²	IP67 Plastik Muhafaza (PBT)	3125RS5W	1	2CMA167251R1000	9.451,00
5		3P+N+E	Mavi	208...250	125A	16...70 mm ²	IP67 Plastik Muhafaza (PBT)	4125RS9W	1	2CMA167268R1000	10.162,00
5		3P+N+E	Kırmızı	346...415	125A	16...70 mm ²	IP67 Plastik Muhafaza (PBT)	4125RS6W	1	2CMA167264R1000	4.204,00
5		3P+N+E	Siyah	600...690	125A	16...70 mm ²	IP67 Plastik Muhafaza (PBT)	4125RS5W	1	2CMA126672R1000	10.162,00

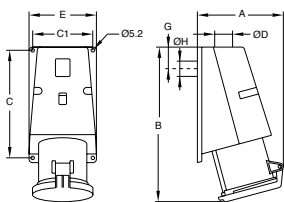

Ölçüler (mm)

Type	A	B	C	C1	ØD	E	G	H
263-463P..	136	254	170	95	M32	107	68	35

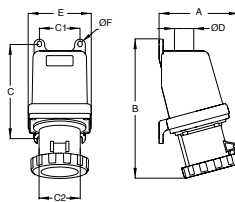

Ölçüler (mm)

Type	A	B	C	C1	C2	D	E	F
263-463RS..W	150	263	176	76	76	32	118	8.0

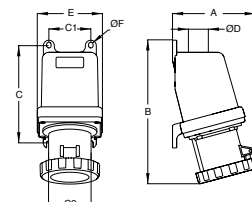

Ölçüler (mm)

Type	A	B	C	C1	C2	D	E	F
2125-4125RS..W	171	282	188	102	85	50	145	9.0

Endüstriyel tip fiş ve prizler

Duvar fişi - IP44 ürünler için M32 kablo girişi, arkadan kablo girişi için kırılabilir alan
IP67 63A ürünler için Ø32 mm kablo girişi
IP67 125A ürünler için Ø50 mm kablo girişi



Pin sayısı	Terminal tipi	Renk kodu	Anma gerilimi	Anma akımı	Kablo kesiti	IP derecesi	Materyal tipi	Tip kodu	Minimum sipariş adedi	Kodu	Fiyatı TL/Adet
3	2P+E	Mavi	200...250	63A	6...25 mm ²	IP44	Plastik Muhafaza (PBT)	263BS6	1	2CMA167544R1000	1.250,00
3	2P+E	Kırmızı	380...415	63A	6...25 mm ²	IP44	Plastik Muhafaza (PBT)	263BS9	1	2CMA167546R1000	1.858,00
4	3P+E	Mavi	200...250	63A	6...25 mm ²	IP44	Plastik Muhafaza (PBT)	363BS9	1	2CMA167558R1000	1.919,00
4	3P+E	Kırmızı	380...415	63A	6...25 mm ²	IP44	Plastik Muhafaza (PBT)	363BS6	1	2CMA167554R1000	1.402,00
4	3P+E	Siyah	600...690	63A	6...25 mm ²	IP44	Plastik Muhafaza (PBT)	363BS5	1	2CMA167552R1000	1.919,00
5	3P+N+E	Mavi	200...250	63A	6...25 mm ²	IP44	Plastik Muhafaza (PBT)	463BS9	1	2CMA167570R1000	2.065,00
5	3P+N+E	Kırmızı	346...415	63A	6...25 mm ²	IP44	Plastik Muhafaza (PBT)	463BS6	1	2CMA167566R1000	1.552,00
5	3P+N+E	Siyah	600...690	63A	6...25 mm ²	IP44	Plastik Muhafaza (PBT)	463BS5	1	2CMA126701R1000	2.065,00
3	2P+E	Mavi	200...250	63A	6...25 mm ²	IP67	Plastik Muhafaza (PBT)	263BS6W	1	2CMA167340R1000	2.133,00
3	2P+E	Kırmızı	380...415	63A	6...25 mm ²	IP67	Plastik Muhafaza (PBT)	263BS9W	1	2CMA167342R1000	2.601,00
4	3P+E	Mavi	200...250	63A	6...25 mm ²	IP67	Plastik Muhafaza (PBT)	363BS9W	1	2CMA167354R1000	2.689,00
4	3P+E	Kırmızı	380...415	63A	6...25 mm ²	IP67	Plastik Muhafaza (PBT)	363BS6W	1	2CMA167350R1000	2.205,00
4	3P+E	Siyah	600...690	63A	6...25 mm ²	IP67	Plastik Muhafaza (PBT)	363BS5W	1	2CMA167348R1000	2.689,00
5	3P+N+E	Mavi	208...250	63A	6...25 mm ²	IP67	Plastik Muhafaza (PBT)	463BS9W	1	2CMA167366R1000	2.890,00
5	3P+N+E	Kırmızı	346...415	63A	6...25 mm ²	IP67	Plastik Muhafaza (PBT)	463BS6W	1	2CMA167362R1000	2.371,00
5	3P+N+E	Siyah	600...690	63A	6...25 mm ²	IP67	Plastik Muhafaza (PBT)	463BS5W	1	2CMA126775R1000	2.890,00
3	2P+E	Mavi	200...250	125A16...70 mm ²	IP67	Plastik Muhafaza (PBT)	2125BS6W	1	2CMA167276R1000	3.139,00	
4	3P+E	Mavi	200...250	125A16...70 mm ²	IP67	Plastik Muhafaza (PBT)	3125BS9W	1	2CMA167286R1000	8.270,00	
4	3P+E	Kırmızı	380...415	125A16...70 mm ²	IP67	Plastik Muhafaza (PBT)	3125BS6W	1	2CMA167282R1000	3.505,00	
4	3P+E	Siyah	600...690	125A16...70 mm ²	IP67	Plastik Muhafaza (PBT)	3125BS7W	1	2CMA167284R1000	8.270,00	
5	3P+N+E	Mavi	208...250	125A16...70 mm ²	IP67	Plastik Muhafaza (PBT)	4125BS9W	1	2CMA167298R1000	8.891,00	
5	3P+N+E	Kırmızı	346...415	125A16...70 mm ²	IP67	Plastik Muhafaza (PBT)	4125BS6W	1	2CMA167294R1000	3.895,00	
5	3P+N+E	Siyah	600...690	125A16...70 mm ²	IP67	Plastik Muhafaza (PBT)	4125BS5W	1	2CMA126705R1000	8.891,00	

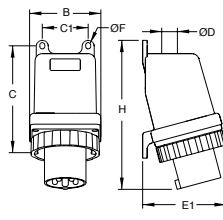
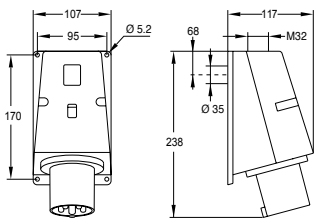

Ölçüler (mm)

Type	B	C	C1	D	E1	F	H
263-463BS..W	118	176	76	38	138	8	249

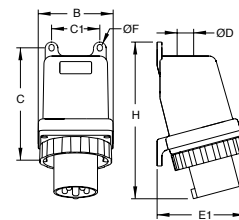

Ölçüler (mm)

Type	B	C	C1	D	E1	F	H
2125-4125BS..W	145	188	85	47	160	9	265

Endüstriyel tip fiş ve prizler

Duvar fişi - IP44 ürünler için M32 kablo girişi, arkadan kablo girişi için kırılabilir alan
IP67 63A ürünler için Ø32 mm kablo girişi
IP67 125A ürünler için Ø50 mm kablo girişi



	Pin sayısı	Terminal tipi	Renk kodu	Anma gerilimi	Anma akımı	Kablo kesiti	IP derecesi	Materyal tipi	Tip kodu	Minimum sipariş adedi	Kodu	Fiyatı TL/Adet
	3	2P+E	Mavi	200...250	63A	6...25 mm ²	IP44	Plastik Muhafaza (PBT)	263RU6	1	2CMA167510R1000	1.139,00
	4	3P+E	Mavi	200...250	63A	6...25 mm ²	IP44	Plastik Muhafaza (PBT)	363RU9	1	2CMA167524R1000	1.919,00
	4	3P+E	Kırmızı	380...415	63A	6...25 mm ²	IP44	Plastik Muhafaza (PBT)	363RU6	1	2CMA167520R1000	1.229,00
	4	3P+E	Siyah	600...690	63A	6...25 mm ²	IP44	Plastik Muhafaza (PBT)	363RU5	1	2CMA167518R1000	1.919,00
	5	3P+N+E	Kırmızı	346...415	63A	6...25 mm ²	IP44	Plastik Muhafaza (PBT)	463RU6	1	2CMA167532R1000	1.693,00
	5	3P+N+E	Siyah	600...690	63A	6...25 mm ²	IP44	Plastik Muhafaza (PBT)	463RU5	1	2CMA126675R1000	2.065,00
	3	2P+E	Mavi	200...250	63A	6...25 mm ²	IP67	Plastik Muhafaza (PBT)	263RU6W	1	2CMA167374R1000	2.133,00
	3	2P+E	Kırmızı	380...415	63A	6...25 mm ²	IP67	Plastik Muhafaza (PBT)	263RU9W	1	2CMA167376R1000	2.601,00
	4	3P+E	Mavi	200...250	63A	6...25 mm ²	IP67	Plastik Muhafaza (PBT)	363RU9W	1	2CMA167388R1000	2.689,00
	4	3P+E	Kırmızı	380...415	63A	6...25 mm ²	IP67	Plastik Muhafaza (PBT)	363RU6W	1	2CMA167384R1000	2.205,00
	4	3P+E	Siyah	600...690	63A	6...25 mm ²	IP67	Plastik Muhafaza (PBT)	363RU5W	1	2CMA167382R1000	2.689,00
	5	3P+N+E	Mavi	208...250	63A	6...25 mm ²	IP67	Plastik Muhafaza (PBT)	463RU9W	1	2CMA167400R1000	2.890,00
	5	3P+N+E	Kırmızı	346...415	63A	6...25 mm ²	IP67	Plastik Muhafaza (PBT)	463RU6W	1	2CMA167396R1000	2.371,00
	5	3P+N+E	Siyah	600...690	63A	6...25 mm ²	IP67	Plastik Muhafaza (PBT)	463RU5W	1	2CMA126676R1000	2.890,00
	3	2P+E	Mavi	200...250	125A	16...70 mm ²	IP67	Plastik Muhafaza (PBT)	2125RU6W	1	2CMA167133R1000	6.068,00
	4	3P+E	Mavi	200...250	125A	16...70 mm ²	IP67	Plastik Muhafaza (PBT)	3125RU9W	1	2CMA167138R1000	7.135,00
	4	3P+E	Kırmızı	380...415	125A	16...70 mm ²	IP67	Plastik Muhafaza (PBT)	3125RU6W	1	2CMA167136R1000	2.490,00
	4	3P+E	Kırmızı	380...415	125A	16...70 mm ²	IP67	Plastik Muhafaza (PBT)	3125RU6W LP*	1	2CMA192730R1000	6.892,00
	4	3P+E	Siyah	600...690	125A	16...70 mm ²	IP67	Plastik Muhafaza (PBT)	3125RU5W	1	2CMA126718R1000	7.128,00
	5	3P+N+E	Mavi	208...250	125A	16...70 mm ²	IP67	Plastik Muhafaza (PBT)	4125RU9W	1	2CMA167144R1000	8.291,00
	5	3P+N+E	Kırmızı	346...415	125A	16...70 mm ²	IP67	Plastik Muhafaza (PBT)	4125RU6W	1	2CMA167142R1000	2.839,00
	5	3P+N+E	Kırmızı	346...415	125A	16...70 mm ²	IP67	Plastik Muhafaza (PBT)	4125RU6W LP*	1	2CMA169213R1000	7.410,00

*Bu ürünler uzun faz yuvaları ve pilot kontak yuvasına sahiptir.

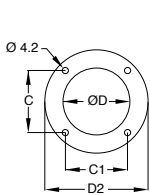

Ölçüler (mm)

Type	C	C1	D	D2	E	E1	H
263-463RU..	61	61	70	104	87	48	112

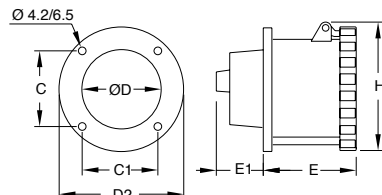

Ölçüler (mm)

Type	C	C1	D	D2	E	E1	H
263RU..W...463RU..W	61	61	70	104	89	48	111

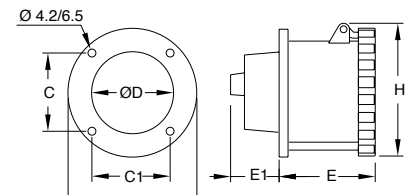

Ölçüler (mm)

Type	C	C1	D	D2	E	E1	H
2125RU..W...4125RU..W	71	71	88	115	100	58	122

Endüstriyel tip fiş ve prizler

Makine Prizi - Açılı - Birleştirilmiş flanşlı, açılı tip, pilot kontaklı



Pin sayısı	Terminal tipi	Renk kodu	Anma gerilimi	Anma akımı	Kablo kesiti	IP derecesi	Materyal tipi	Tip kodu	Minimum sipariş adedi	Kodu	Fiyatı TL/Adet
3	2P+E	Mavi	200...250	63A	6...25 mm ²	IP44	Plastik Muhafaza (PBT)	263RAU6	1	2CMA167408R1000	1.139,00
4	3P+E	Mavi	200...250	63A	6...25 mm ²	IP44	Plastik Muhafaza (PBT)	363RAU9	1	2CMA167422R1000	1.919,00
4	3P+E	Kırmızı	380...415	63A	6...25 mm ²	IP44	Plastik Muhafaza (PBT)	363RAU6	1	2CMA167418R1000	1.229,00
4	3P+E	Siyah	600...690	63A	6...25 mm ²	IP44	Plastik Muhafaza (PBT)	363RAU5	1	2CMA167416R1000	1.919,00
5	3P+N+E	Mavi	200...250	63A	6...25 mm ²	IP44	Plastik Muhafaza (PBT)	463RAU9	1	2CMA101700R1000	2.325,00
5	3P+N+E	Kırmızı	346...415	63A	6...25 mm ²	IP44	Plastik Muhafaza (PBT)	463RAU6	1	2CMA167430R1000	1.693,00
5	3P+N+E	Siyah	600...690	63A	6...25 mm ²	IP44	Plastik Muhafaza (PBT)	463RAU5	1	2CMA126680R1000	2.065,00
3	2P+E	Mavi	200...250	63A	6...25 mm ²	IP67	Plastik Muhafaza (PBT)	263RAU6W	1	2CMA167442R1000	2.167,00
3	2P+E	Kırmızı	380...415	63A	6...25 mm ²	IP67	Plastik Muhafaza (PBT)	263RAU9W	1	2CMA167444R1000	2.601,00
4	3P+E	Mavi	200...250	63A	6...25 mm ²	IP67	Plastik Muhafaza (PBT)	363RAU9W	1	2CMA167456R1000	2.689,00
4	3P+E	Kırmızı	380...415	63A	6...25 mm ²	IP67	Plastik Muhafaza (PBT)	363RAU6W	1	2CMA167452R1000	2.241,00
4	3P+E	Siyah	600...690	63A	6...25 mm ²	IP67	Plastik Muhafaza (PBT)	363RAU5W	1	2CMA167450R1000	2.689,00
5	3P+N+E	Mavi	208...250	63A	6...25 mm ²	IP67	Plastik Muhafaza (PBT)	463RAU9W	1	2CMA167468R1000	2.890,00
5	3P+N+E	Kırmızı	346...415	63A	6...25 mm ²	IP67	Plastik Muhafaza (PBT)	463RAU6W	1	2CMA167464R1000	2.408,00
5	3P+N+E	Siyah	600...690	63A	6...25 mm ²	IP67	Plastik Muhafaza (PBT)	463RAU5W	1	2CMA126683R1000	2.890,00

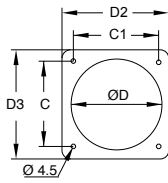

Ölçüler (mm)

Type	C	C1	D	D2	D3	E	E1	H
263-463RAU..	84	80	92	100	104	62	73	111

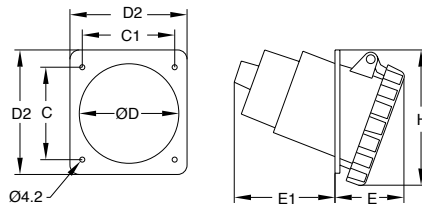

Ölçüler (mm)

Type	C	C1	D	D2	E	E1	H
263-463RAU..W	84	80	92	104	61	71	115

Endüstriyel tip fiş ve prizler

Makine Fişi - Düz - Birleştirilmiş flanşlı, düz tip



	Pin sayısı	Terminal tipi	Renk kodu	Anma gerilimi	Anma akımı	Kablo kesiti	IP derecesi	Materyal tipi	Tip kodu	Minimum sipariş adedi	Kodu	Fiyatı TL/Adet
	3	2P+E	Mavi	200...250	63A	6...25 mm ²	IP44	Plastik Muhafaza (PBT)	263BU6	1	2CMA167212R1000	868,30
	4	3P+E	Mavi	200...250	63A	6...25 mm ²	IP44	Plastik Muhafaza (PBT)	363BU9	1	2CMA167226R1000	1.783,00
	4	3P+E	Kırmızı	380...415	63A	6...25 mm ²	IP44	Plastik Muhafaza (PBT)	363BU6	1	2CMA167222R1000	1.025,00
	4	3P+E	Siyah	600...690	63A	6...25 mm ²	IP44	Plastik Muhafaza (PBT)	363BU5	1	2CMA167220R1000	1.783,00
	5	3P+N+E	Kırmızı	346...415	63A	6...25 mm ²	IP44	Plastik Muhafaza (PBT)	463BU6	1	2CMA167234R1000	1.170,00
	3	2P+E	Mavi	200...250	63A	6...25 mm ²	IP67	Plastik Muhafaza (PBT)	263BU6W	1	2CMA168104R1000	989,20
	3	2P+E	Kırmızı	380...415	63A	6...25 mm ²	IP67	Plastik Muhafaza (PBT)	263BU9W	1	2CMA168105R1000	2.415,00
	4	3P+E	Mavi	200...250	63A	6...25 mm ²	IP67	Plastik Muhafaza (PBT)	363BU9W	1	2CMA168111R1000	2.495,00
	4	3P+E	Kırmızı	380...415	63A	6...25 mm ²	IP67	Plastik Muhafaza (PBT)	363BU6W	1	2CMA168109R1000	1.128,00
	4	3P+E	Siyah	600...690	63A	6...25 mm ²	IP67	Plastik Muhafaza (PBT)	363BU5W	1	2CMA168108R1000	2.495,00
	5	3P+N+E	Mavi	208...250	63A	6...25 mm ²	IP67	Plastik Muhafaza (PBT)	463BU9W	1	2CMA168117R1000	2.685,00
	5	3P+N+E	Kırmızı	346...415	63A	6...25 mm ²	IP67	Plastik Muhafaza (PBT)	463BU6W	1	2CMA168115R1000	1.264,00
	5	3P+N+E	Siyah	600...690	63A	6...25 mm ²	IP67	Plastik Muhafaza (PBT)	463BU5W	1	2CMA100859R1000	2.726,00
		3	2P+E	Mavi	200...250	125A	16...70 mm ²	IP67	Plastik Muhafaza (PBT)	2125BU6W	1	2CMA167195R1000
4		3P+E	Mavi	200...250	125A	16...70 mm ²	IP67	Plastik Muhafaza (PBT)	3125BU9W	1	2CMA167200R1000	6.813,00
4		3P+E	Kırmızı	380...415	125A	16...70 mm ²	IP67	Plastik Muhafaza (PBT)	3125BU6W	1	2CMA167198R1000	2.481,00
4		3P+E	Siyah	600...690	125A	16...70 mm ²	IP67	Plastik Muhafaza (PBT)	3125BU5W	1	2CMA126719R1000	4.321,00
5		3P+N+E	Mavi	208...250	125A	16...70 mm ²	IP67	Plastik Muhafaza (PBT)	4125BU9W	1	2CMA167206R1000	7.877,00
5		3P+N+E	Kırmızı	346...415	125A	16...70 mm ²	IP67	Plastik Muhafaza (PBT)	4125BU6W	1	2CMA167204R1000	2.857,00

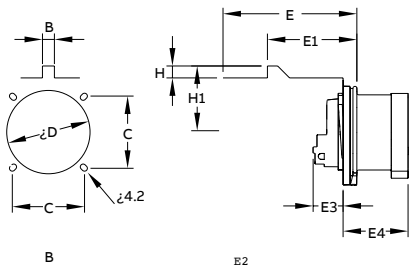

Ölçüler (mm)

Type	B	C	D	E	E1	E3	E4	H	H1
263-463BU..	11	61	70	105	62.0	50.0	78.0	9	49.5

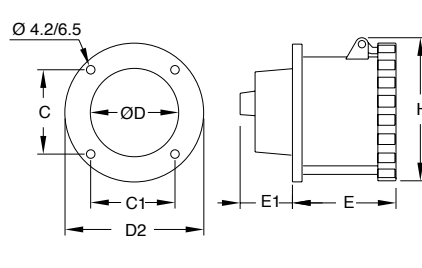

Ölçüler (mm)

Type	C	C1	D	D2	E	E1	H
263RU..W...463RU..W	61	61	70	104	89	48	111

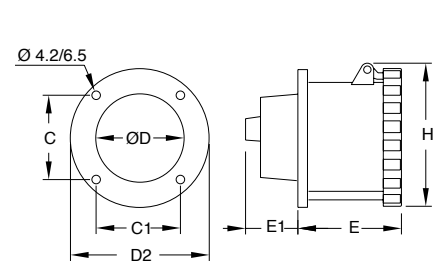

Ölçüler (mm)

Type	C	C1	D	D2	E	E1	H
2125RU..W...4125RU..W	71	71	88	115	100	58	122

Acil durum aydınlatma ve yönlendirme armatürleri

Acil durum yönlendirme armatürleri

PrimEvo XT100

	Lümen	Işık dağılımı	IP	Güç tüketimi (VA/W)	Çalışma süresi (saat)	Tipi	Kodu	Fiyat (€)
	110	Geniş	65	5,0/2,0	3	XT100E*	7TCA091160R0499	35,90
	110	Geniş	65	5,7/2,0	3	XT100ST**	7TCA091160R0583	48,50

Fiyatlar güncellendi

PrimEvo XT100 Aksesuarlar

	Tanıtım	Tipi	Kodu	Fiyat (€)
	Sıva altı kiti (100%) - Duvar /Tavan	642202	7TCA091360R0486	15,20
	Sıva altı kiti (50%) - Duvar /Tavan	642102	7TCA091360R0485	25,40
	Piktogram tutucu, 3 piktogram ile	663325	7TCA091360R0505	20,90
	Koruyucu ızgara kapak	642015	7TCA091360R0483	25,20

Fiyatlar güncellendi

PrimEvo XT200

	Lümen	Işık dağılımı	IP	Güç tüketimi (VA/W)	Çalışma süresi (saat)	Tipi	Kodu	Fiyat (€)
			20	5,2/2,4	3	XT200E*	7TCA091720R0090	47,30
			20	6,5/3,5	3	XT200ST**	7TCA091720R0192	91,00

Fiyatlar güncellendi

NEL-3

	Lümen	Işık dağılımı	IP	Güç tüketimi (VA/W)	Çalışma süresi (saat)	Tipi	Kodu	Fiyat (€)
			54	4,0/3,7	3	NEL-3**	7TCA091160R0265	97,40

Fiyatlar güncellendi

PHAROS-3

	Lümen	Işık dağılımı	IP	Güç tüketimi (VA/W)	Çalışma süresi (saat)	Tipi	Kodu	Fiyat (€)
			41	4,0/4,2	3	PHAROS-3**	7TCA091160R0284	182,00

* Manuel

** Self Test

Fiyatlar güncellendi



Yarının ulaşım altyapısını inşa ederek Geleceği birlikte yaşayalım.

ABB'nin e-mobilite devrimine katkısı, teknolojik yeniliklerinde ötesine geçiyor. Ülkeler bazında şarj istasyonları kurarak, geliştirerek ve yöneterek ülkelerin ve tüketicilerin elektrikli araçlar kullanabilmesini sağlıyoruz. Güvenilir, erişilebilir ve emisjonsuz ulaşımın geleceği için yatırımlar yapıyoruz. Daha fazlası için new.abb.com/ev-charging/tr

ABB Elektrik Sanayi A.Ş.

Elektrifikasyon

Adana Bölge

GSM : 0530 408 32 67

Ankara Bölge

GSM : 0530 311 76 97

Antalya Bölge

GSM : 0530 954 40 25

Bursa Bölge

GSM : 0530 976 80 58

Diyarbakır Bölge

GSM : 0530 408 32 68

Gaziantep Bölge

GSM : 0533 689 41 51

İstanbul Bölge

Hilltown Ofis
Aydınevler Mahallesi
Siteler Yolu No: 1A / 7
34854 Maltepe-İstanbul
Tel : 0216 528 22 00

İzmir Bölge

Atatürk Org. San. Böl.
10046 Sok. No: 12 Çiğli-İzmir
Tel : 0232 328 29 00
Faks : 0232 328 29 05

Kayseri Bölge

GSM : 0530 311 76 97

Karadeniz Bölge

GSM : 0534 500 66 74

Konya Bölge

GSM : 0530 513 86 63

Malatya Bölge

GSM : 0533 689 41 51

Servis

Hilltown Ofis
Aydınevler Mahallesi
Siteler Yolu No: 1A / 7
34854 Maltepe, İstanbul
Tel : 0216 528 22 00
Faks : 0850 333 1 225

ABB Müşteri İletişim Merkezi

contact.center@tr.abb.com
Tel : 0850 333 1 222

ABB Partner Listesi

Tesisat Ürünleri Partner Listesi

Alfabetik sıraya ve şirket merkezine göre sıralanmıştır.

Adana

Metro Elk. Müh. Taah. San. Tic. Ltd. Şti. - Şube
Adana

Tel: 0505 160 56 06

adnanunal@metroelektrik.com.tr

Tümpa Elektrik Malz. Tic. ve Pazarlama A.Ş. - Şube
Yeşiloba Mah. Turan Cemal Beriker Bulvarı Tekel Sok.
Seyhan Tic. Mrk. C Blok No: 9 Seyhan-Adana

Tel: 0322 429 53 31

veysel.kara@tumpaelektrik.com
www.tumpaelektrik.com
online.tumpaelektrik.com

Ankara

Enel Elektromarket İnşaat San. ve Tic. Ltd. Şti. - Merkez
İvedik OSB Elektrokent 2 İş Merkezi No: 83/22 Yenimahalle-Ankara

Tel: 0312 394 04 49

info@enelektromarket.com
www.enelektromarket.com

Metro Elk. Müh. Taah. San. Tic. Ltd. Şti. - Şube
Mustafa Kemal Mah. 2152 Sok. Kent İş Merkezi No: 2 D: 9-10
Çankaya-Ankara

Tel: 0312 219 68 16

info@metroelektrik.com.tr
www.metroelektrik.com.tr
shop.metroelektrik.com.tr

Bursa

Bursa Şalt Merkezi Elektrik Mühendislik Pano San ve Tic. Ltd. Şti. - Merkez
Aladdinbey Mah. 628. Sok. Elektromekanik İş Merkezi No: 3/D Nilüfer-Bursa

Tel: 0224 440 00 71

talip@bursasaltmerkezi.com

Tümpa Elektrik Malz. Tic. ve Pazarlama A.Ş. - Şube
Üç Evler Mah. 72. Sok. Aknil Plaza No: 6/52 Nilüfer-Bursa

Tel: 0224 443 82 01

www.tumpaelektrik.com
online.tumpaelektrik.com

İstanbul

Atalar Elektrik Müh. San. Tic. Ltd. Şti. - Merkez
Aydınlı Mah. Aydınlı Yolu Cad. Hüzzam Sok. No: 6 Tuzla-İstanbul

Tel: 0216 504 13 27

info@ataralar.com.tr
www.ataralar.com.tr

Atalar Elektrik Müh. San. Tic. Ltd. Şti. - Şube
Emekyemez Mh. Tenha Sk. No: 8 Beyoğlu-İstanbul

Tel: 0212 249 39 80

info@ataralar.com.tr
www.ataralar.com.tr

Cantez Elektrik Mühendislik San. ve Tic. Ltd. Şti. - Merkez
Orta Mah. Mümtaz Sok. No: 13 34956 Tepeören Tuzla-İstanbul

Tel: 0216 398 42 72

info@cantez.com.tr
www.cantez.com.tr

Doğanateş Elektrik Elek. İnş. Nak. Gıda Mad. San. Tic. Ltd. Şti. - Şube
Perpa Ticaret Merkezi A Blok Kat: 11 No: 1320 Şişli-İstanbul

Tel: 0541 692 84 44

a.kara@doganates.com
www.doganates.com

Metro Elk. Müh. Taah. San. Tic. Ltd. Şti. - Merkez
Şerifali Mah. İbrahim Hakkı Sok. No: 36 34775
Ümraniye-İstanbul

Tel: 0216 420 40 40

info@metroelektrik.com.tr
www.metroelektrik.com.tr
shop.metroelektrik.com.tr

Metro Elk. Müh. Taah. San. Tic. Ltd. Şti. - Şube
İkitelli Organize Sanayi Bölgesi Küçük Marmara Sanayi Site
B Blok No: 13-14 İkitelli-İstanbul

Tel: 0212 472 00 78

info@metroelektrik.com.tr
www.metroelektrik.com.tr
shop.metroelektrik.com.tr

Salesta Elektrik Sanayi Ticaret Ltd. Şti. - Merkez
Halil Rifat Paşa Mah. Perpa Ticaret Merkezi A Blok Kat: 5 No: 136
Şişli-İstanbul

Tel: 0212 210 33 39

info@salesta.com.tr
www.salesta.com.tr

Tümpa Elektrik Malz. Tic. ve Pazarlama A.Ş. - Merkez
Evliya Çelebi Mah. Meşrutiyet Cad. İşhanı Apt. No: 66 A
34430 Beyoğlu-İstanbul

Tel: 0212 256 94 05

info@tumpaelektrik.com
www.tumpaelektrik.com
online.tumpaelektrik.com

Tümpa Elektrik Malz. Tic. ve Pazarlama A.Ş. - Şube
Ömer Mah. Adnan Kahveci Cad. No: 8
Arnavutköy-İstanbul

Tel: 0212 798 23 04

info@tumpaelektrik.com
www.tumpaelektrik.com
online.tumpaelektrik.com

Tümpa Elektrik Malz. Tic. ve Pazarlama A.Ş. - Şube
Şerifali Mah. Emin Sok. No: 48/1 Merkez
Ümraniye-İstanbul

Tel: 0216 374 53 52

info@tumpaelektrik.com
www.tumpaelektrik.com
online.tumpaelektrik.com

Tümpa Elektrik Malz. Tic. ve Pazarlama A.Ş. - Şube
Cumhuriyet Mah. Cebeci Cad. Yunus Emre Bulvarı No: 191 A
Sultangazi-İstanbul

Tel: 0212 594 04 04

info@tumpaelektrik.com
www.tumpaelektrik.com
online.tumpaelektrik.com

Alfabetik sıraya ve şirket merkezine göre sıralanmıştır.

İzmir

Özışık Ticaret Ltd. Şti. - Merkez

Halkapınar 1082. Sok. No: 7 B35170 Konak-İzmir

Tel: 0232 469 70 75

info@ozisikticaret.com
www.elektriknktasi.com

Metro Elk. Müh. Taah. San. Tic. Ltd. Şti. - Şube

Emir Sultan Mah. Gaziler Cad. No: 478/407 Konak-İzmir

Tel: 0232 472 24 68

info@metroelektrik.com.tr

Tümpa Elektrik Malz. Tic. ve Pazarlama A.Ş. - Şube

Pakistan Bulvarı, Halkapınar Mahallesi, No:40/C, Yenişehir
Konak-İzmir

Tel: 0232 433 00 82

sinan.bilen@tumpaelektrik.com
www.tumpaelektrik.com
online.tumpaelektrik.com

Eskişehir

Ces Elektrik İnşaat Taahhüt San. ve Tic. Ltd. Şti.

75. Yıl (Sultandere) Mah. Teksan Sanayi Sitesi No .1 H2/6
Odunpazarı-Eskişehir

Tel: 0222 240 34 34

satis@ceselektrik.com
www.ceselektrik.com

Gaziantep

Yeni Yıldırım Elektrik San. ve Tic. Ltd. Şti - Şube

Mücahitler Mah. 52017 Nolu Cad. 1/B Şehitkamil - GAZİANTEP

Tel: 0555 684 79 23

nevzat.basdan@yeniildirim.com.tr
www.elekrikse.com
www.yeniildirim.com.tr

Kocaeli

Tümpa Elektrik Malz. Tic. ve Pazarlama A.Ş. - Şube

Osman Yılmaz Mah. İstanbul Cad. Fazlıoğlu Apt. B Blok No: 111
Gebze-Kocaeli

Tel: 0262 644 17 60

info@tumpaelektrik.com
www.tumpaelektrik.com
online.tumpaelektrik.com

Konya

Doğu Elektrik Tic. San. Ltd. Şti. - Merkez

Büsan Sanayi Sitesi Fevzi Çakmak Mahallesi Demir Caddesi No: 1
Karatay-Konya

Tel: 0332 345 48 48

bilgi@doguelektrik.com
www.doguelektrik.com

Yeni Yıldırım Elektrik San. ve Tic. Ltd. Şti. - Merkez

Büsan 4. Organize Sanayi Fevzi Çakmak Mah. 10670 Sok. No: 2
Karatay-Konya

Tel: 0332 345 12 10

info@yeniildirim.com.tr
www.yeniildirim.com.tr
www.elekrikse.com

Malatya

Doğanateş Elektrik Elek. İnş. Nak. Gıda Mad. San. Tic. Ltd. Şti. - Merkez

1. Organize Sanayi Bölgesi 1. Cad. No: 3 Yeşilyurt-Malatya

Tel: 0422 237 51 97

info@doganates.com
www.doganates.com

Samsun

Tümpa Elektrik Malz. Tic. ve Pazarlama A.Ş. - Şube

Hançerli Mah. 608. Sok. No: 5 Kat: 4 Daire: 20 Faktör Ofis
İlkadım-Samsun

Tel: 0362 447 36 35

turgay.sukur@tumpaelektrik.com
www.tumpaelektrik.com
online.tumpaelektrik.com

Metro Elk. Müh. Taah. San. Tic. Ltd. Şti. - Şube

Samsun

Tel: 0533 595 75 42

halukkelesoglu@metroelektrik.com.tr

Sivas

Şan Grup Elektrik Elektronik Tic. ve San. Ltd. Şti. - Merkez

Mehmet Akif Ersoy Mahallesi 49/13. Sokak No: 7 Merkez-Sivas

Tel: 0 346 215 00 13

satinalma@sangrup.com
www.sangrup.com

Şanlıurfa

Şanlı İmaj Elektrik San. ve Tic. Ltd. Şti. - Merkez

Batıkent Mah. 4348 Sok. Süha Apt. Altı No: 13/24
Karaköprü-Şanlıurfa

Tel: 0414 347 74 77
0414 314 86 89

info@sanliimajelektrik.com
www.sanliimajelektrik.com

Trabzon

Bakyar Tekno Grup Elektrik Paz. İnş. Taah. Ve Tic. Ltd. Şti. - Merkez

Kaymaklı Mah. Anadolu Blv. No:161 C Ortahisar-Trabzon

Tel: 0462 321 50 19

info@bakyarteknogrup.com.tr

K.K.T.C.

Togaylar Ltd. Şti. - Merkez

Şehit Mustafa Ruso Cad. Muhtar Yusuf İş Merkezi 2 No: 5 Kaymaklı-Lefkoşe

Tel: 0392 228 61 55

togaylar@gmail.com

—
ABB Elektrik Sanayi A.Ş.

Hilltown Ofis

Aydınevler Mahallesi Siteler Yolu

No: 1A / 7 34854 Maltepe / İstanbul

Tel : 0216 528 22 00

ABB Müşteri İletişim Merkezi

Tel : +90 850 333 1 222

Faks : +90 850 333 1 225

E-mail : contact.center@tr.abb.com

www.abb.com.tr

Not:

ABB önceden haber vermeksizin teknik değişiklikler yapma veya bu dokümanın içeriğini değiştirme hakkını saklı tutmaktadır. Satınalma siparişlerinde, üzerinde karşılıklı anlaşılmış özellikler geçerli olacaktır. ABB, bu dokümandaki olası hatalar veya bilgi eksiklikleri için herhangi bir sorumluluk kabul etmeyecektir.

Bu doküman ve ilgili konu ile burada kullanılan resimlerin telif hakkını saklı tutmaktayız. ABB'nin yazılı izni olmaksızın, her türlü kopyalama, üçüncü kişilerin kullanımı veya içeriğinden yararlanma – tümü ya da bir kısmı – yasaktır.

